

**LUXIT**  
LIGHT THAT WORKS

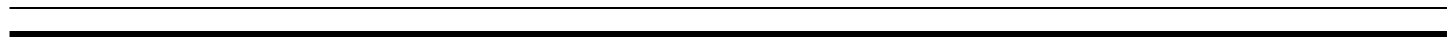

---

**ARCHITECTURAL**  
*Design in Lighting*



**LUXIT**  
LIGHT THAT WORKS



# LA LUCE SI OFFRE AL SUO PUBBLICO FRA COMPONENTI DI TECNOLOGIA E DESIGN.

OGNI COSA BELLA VA *condivisa*. COSÌ LE NOSTRE LUCI,  
COSÌ GLI AMBIENTI IN CUI VIVONO E AI QUALI DANNO VITA.  
LUOGHI DI LAVORO, AMBIENTI PUBBLICI COME *crocevia di vite*,  
PENSIERI E AZIONI ILLUMINATE DA UNA LUCE UNICA.

Ogni creazione LUXIT ha un carattere estroverso: afferma la sua personalità, intrattenendo buoni rapporti con gli elementi dell'ambiente in cui vive. Ogni lampada cattura gli sguardi e si fa ammirare per le sue forme inedite; sorgente di luce, da cui tutto parte e che tutto trasforma. Una doppia anima per un'unica grande personalità. Gli ambienti vivono di nuove atmosfere, particolari inediti conquistano la scena. Il design è finalmente funzionale.

## LIGHT IS PROPOSED WITH A COMBINATION OF TECHNOLOGY AND DESIGN.

EVERYTHING BEAUTIFUL SHOULD BE SHARED. THE SAME GOES FOR OUR LAMPS, FOR THE PLACES THEY FURNISH AND GIVE LIFE TO. WORKPLACES, PUBLIC BUILDINGS AS CROSSROADS IN LIFE, THOUGHTS AND DEEDS ILLUMINATED BY A SINGLE LIGHT. Each LUXIT creation is outgoing by nature: it affirms its character, creating a good relationship with the features in the room. Each lamp captures the gaze and is admired for its unusual forms: light sources that everything begins from and which transform everything. A double soul for a single great personality. The rooms take on new atmosphere and unusual features dominate the scene. Design is finally functional.

## L'ÉCLAIRAGE PROPOSÉ AU PUBLIC EN ASSOCIANT DESIGN ET COMPOSANTS TECHNOLOGIQUES. LES BELLES CHOSES MÉRITENT D'ÊTRE PARTAGÉES: C'EST LE CAS DE NOS LUMINAIRES ET DES ESPACES QU'ILS ÉCLAIRENT ET ANIMENT. UNE LUMIÈRE PARFAITE POUR ÉCLAIRER CE CARREFOUR DE VIES, PENSÉES ET ACTIONS QUE SONT LES LIEUX DE TRAVAIL ET LES ESPACES COLLECTIFS.

Les créations LUXIT ont toutes un caractère extroverti: elles affirment leur personnalité en instaurant un rapport optimal avec les éléments qui caractérisent l'espace à éclairer. Des luminaires qui captivent et se font admirer pour leurs formes inédites et des sources de lumière qui constituent le moteur d'une vision renouvelée: les deux facettes d'une unique grande personnalité. Une nouvelle ambiance se crée et des détails inédits sont mis en évidence. Le design remplit finalement ses fonctions.

## DAS LICHT BIETET SICH DEM AUGE DES BETRACHTERS ZWISCHEN TECHNOLOGIE UND DESIGN DAR. ALLES SCHÖNE SOLLTE MAN TEILEN. WIE UNSERE LICHTER, DIE RÄUME, IN DENEN WIR LEBEN UND DIE WIR GESTALTEN. ARBEITSPLÄTZE, ÖFFENTLICHE ORTE ALS KREUZWEGE DES LEBENS, GEDANKEN UND AKTIONEN, DIE VON EINEM EINZIGARTIGEN LICHT ERLEUCHTET WERDEN.

Jede Kreation von LUXIT hat einen extrovertierten Charakter, setzt ihre Persönlichkeit durch und unterhält gute Beziehungen zu den Elementen aus ihrem Umfeld. Jede Leuchte ist ein Blickfang und aufgrund ihrer außergewöhnlichen Formen Gegenstand der Bewunderung. Eine Lichtquelle, von der alles ausgeht und die alles verwandelt. Eine doppelte Seele für eine einzige, große Persönlichkeit. Orte leben von einer neuen Atmosphäre, innovative Details erobern die Szene. Das Design ist endlich funktionell geworden.

## LA LUZ SE OFRECE A SU PÚBLICO ENTRE COMPONENTES DE TECNOLOGÍA Y DESIGN.

TODO LO BELLO VA COMPARTIDO. TAMBIÉN NUESTRAS LUCES, LOS AMBIENTES EN LOS QUE VIVEN Y A LOS QUE DAN VIDA. LUGARES DE TRABAJO, AMBIENTES PÚBLICOS COMO ENCRUCIJADA DE VIDAS, PENSAMIENTOS Y ACCIONES ILUMINADAS POR UNA LUZ ÚNICA. Cada creación LUXIT tiene un carácter extrovertido: afirma su personalidad, manteniendo buenas relaciones con los elementos del ambiente en que vive. Cada lámpara atrapa las miradas y se hace admirar por sus formas inéditas; fuente de luz, de la que todo parte y que todo transforma. Una doble alma para una única y grande personalidad. Los ambientes viven de nuevas atmósferas, detalles inéditos conquistan la escena. El diseño es finalmente funcional.

Она открыта миру и готова делиться своим характером с теми, кто ее окружает. Каждая лампа привлекает взгляды и становится объектом восхищения. Благодаря своим необычным формам, источнику света, с которого все начинается и который все преображает. Двойная душа для единой большой индивидуальности. Помещения наслаждаются новой атмосферой, особенные индивидуальные детали завоёвывают сцену. Наконец-то дизайн становится практичным.





---

# LA LUCE DAL NOSTRO PUNTO DI VISTA. IL TUO.

LA *luce* SOPRATTUTTO ILLUMINA, PER QUESTO NECESSITA DI UN' ANIMA  
TECNOLOGICAMENTE PERFETTA. LA LUCE NON È UGUALE PER TUTTI,  
È IL *design* A MODULARNE L'INTENSITÀ E A RIVESTIRLA DI SFUMATURE INEDITE.  
LA LUCE DEVE SAPER *fare il proprio lavoro*.

Il design Luxit dà vita a lampade sempre più innovative, capaci di cogliere e di esprimere punti di vista ogni volta differenti, sia nel gusto che nello stile. Si crea così un'atmosfera che accoglie e sprigiona la luce da ogni sua forma, rendendo tutti gli ambienti sempre più prestigiosi.

**LIGHT FROM OUR POINT OF VIEW, YOURS.** ABOVE ALL LIGHT ILLUMINATES, WHICH IS WHY IT NEEDS A TECHNOLOGICALLY PERFECT SOUL. LIGHT IS NOT THE SAME FOR EVERYBODY, THE DESIGN ALTERS THE INTENSITY AND COVERS IT WITH UNUSUAL SHADES. LIGHT MUST KNOW HOW TO DO ITS JOB. Luxit design creates innovative lamps that capture and express points of view that are always different in taste and style. An atmosphere is created that embraces and releases the light in all its different forms, making any room more beautiful.



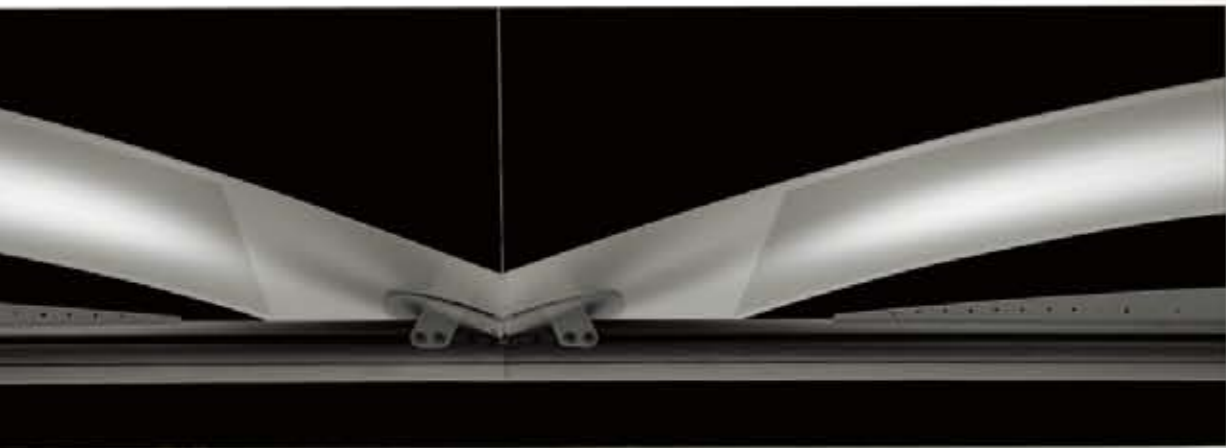

**L'ÉCLAIRAGE SELON NOTRE POINT DE VUE. LE VÔTRE.** LA LUMIÈRE QUI DOIT ÉCLAIRER NÉCESSITE UN SAVOIR-FAIRE TECHNOLOGIQUE EXEMPLAIRE. L'ÉCLAIRAGE DOIT SATISFAIRE DIFFÉRENTES EXIGENCES ; LE DESIGN PEUT MODULER SON INTENSITÉ ET L'HABILLER DE NUANCES INÉDITES. LA LUMIÈRE DOIT FAIRE CORRECTEMENT SON MÉTIER. Le design Luxit propose des luminaires novateurs en mesure de capturer des points de vue toujours différents, en termes de goût et de style, et de les exprimer efficacement. L'ambiance ainsi conçue diffuse la lumière à travers ses formes en créant des espaces d'exception.

**DAS LICHT AUS UNSEREM BLICKWINKEL. AUS IHREM.** DAS LICHT ERLEUCHTET IN ERSTER LINIE UND BENÖTIGT DESHALB EINE TECHNOLOGISCH PERFEKTE SEELE. DAS LICHT IST NICHT FÜR ALLE GLEICH, SEINE INTENSITÄT WIRD VOM DESIGN GEFORMT, DAS IHM VÖLLIG NEUE ABSTUFUNGEN VERLEIHT. DAS LICHT MUSS SICH MIT SEINER ARBEIT AUSKENNEN. Das Design von Luxit bringt immer innovativere Leuchten hervor, die in der Lage sind, die unterschiedlichsten Standpunkte zu erfassen und zum Ausdruck zu bringen, und das nicht nur im Hinblick auf Geschmack, sondern auch auf Stil. So wird eine Atmosphäre geschaffen, die das Licht in allen seinen Formen aufnimmt und freisetzt und dem Raum eine elegante Note verleiht.



**LA LUZ DESDE NUESTRO PUNTO DE VISTA. EL TUYO.** LA LUZ ANTE TODO ILUMINA. POR ELLO NECESITA UN ALMA TECNOLÓGICAMENTE PERFECTA. LA LUZ NO ES IGUAL PARA TODOS, ES EL DESIGN EL QUE LE MODULA SU INTENSIDAD Y QUIEN LA RECUBRE DE Matices INÉDITOS. LA LUZ DEBE SABER REALIZAR SU TAREA. El diseño Luxit crea lámparas cada vez más innovadoras, capaces de captar y de expresar cada vez diferentes puntos de vista, tanto en el gusto como en el estilo. Se crea así una atmósfera que acoge y desprende la luz desde todas sus formas, dotando todos los ambientes de un siempre mayor prestigio.







**СВЕТ С НАШЕЙ ТОЧКИ ЗРЕНИЯ. ТВОЙ.** СВЕТ В ОСНОВНОМ ОСВЕЩАЕТ, ПОЭТОМУ ЕМУ НЕОБХОДИМА ДУША. ТЕХНОЛОГИЧЕСКИ ИДЕАЛЕН, СВЕТ НЕ ОДИНАКОВ ДЛЯ ВСЕХ, ЭТО ДИЗАЙН ИЗМЕНЯЕТ ИНТЕНСИВНОСТЬ И ПРИДАЕТ ЕМУ ИНДИВИДУАЛЬНЫЕ ОТТЕНКИ. СВЕТ ДОЛЖЕН УМЕТЬ ДЕЛАТЬ СВОЮ РАБОТУ. Дизайн Luxit придает жизнь лампам, делая их всё более инновационными, способными улавливать и выражать каждый раз различные, как вкусовые, так и стилистические точки зрения. Таким образом, создается атмосфера, притягивающая и освобождающая свет в любой его форме, делая любые помещения еще более впечатляющими.



# INDEX

**ALARY**  
**ALEXIA**  
**ARCA**  
**BROOKLYN**  
**EMILY**  
**FRAMELIGHT**  
**FUTURA**  
**GLIDER**  
**ISY**  
**IVY**  
**JONATHAN**  
**MORSE**  
**ONDA**  
**ONDINA**  
**OYSTER**  
**ROUNDLIGHT**  
**SILVY**  
**SKY LIGHT**  
**SMOOTHLIGHT**  
**STAR STRIPS**  
**TAM TAM**  
**TATTOO**  
**TRIMLIGHT**  
**ZEBRA**  
**XT SERIES DOWNLIGHT**

14  
 20  
 26  
 38  
 52  
 60  
 72  
 80  
 92  
 108  
 126  
 140  
 154  
 174  
 180  
 192  
 202  
 226  
 238  
 246  
 260  
 276  
 288  
 298  
 318

						
14	•					
20	•					
26	•			•	•	
38		•		•		
52		•				
60				•	•	
72				•		
80	•			•	•	
92	•			•		
108	•			•	•	
126	•			•	•	•
140	•	•		•	•	•
154	•					
174	•					
180	•			•		
192	•	•				
202	•	•	•	•		
226	•					
238	•					
246	•	•		•	•	
260	•			•		
276	•			•		
288	•	•				
298	•			•	•	
318						•



# PROFESSIONAL'S DESIGN

Tutto deve essere illuminato con la luce più appropriata. Luxit è in grado di soddisfare questo tipo di esigenza offrendo un'ampia gamma di prodotti che si differenziano in base all'ambiente a cui sono destinati. Finalmente la luce lavora con te e per te. Perché ogni suo raggio è energia che genera nuove idee.

Everything must be illuminated with the best light. Luxit can satisfy this need with a wide product range, which is different for any room where they are to be installed. Finally light works with you and for you, because each ray is energy that generates new ideas.

Chaque espace nécessite un éclairage approprié. Luxit satisfait ce type d'exigence en offrant une ample gamme de produits différents, parfaitement adaptés à leur destination d'emploi. L'éclairage travaille avec vous et pour vous. Chaque rayon de lumière est une énergie qui génère de nouvelles idées.

Alles muss von einem geeigneten Licht beleuchtet werden. Luxit ist in der Lage, diesen Anforderungen gerecht zu werden, und bietet eine breite Palette an Produkten, die sich je nach Anwendung unterscheiden, für die sie bestimmt sind. Endlich arbeitet das Licht mit Ihnen zusammen und für Sie. Denn jeder Lichtstrahl ist Energie, die neue Ideen hervorbringt.

Todo debe estar iluminado con la luz más apropiada. Luxit puede satisfacer este tipo de exigencia ofreciendo una amplia gama de productos que se diferencian según el ambiente al que son destinados. Finalmente la luz trabaja para tí y contigo. Porque cada uno de sus rayos es energía que genera nuevas ideas.

Всё должно быть освещено светом более подходящим. Luxit в состоянии удовлетворить данную потребность, предлагая широкую гамму продуктов, которые различаются по типу помещений, для которых они предназначены. Наконец-то свет работает с тобой и для тебя. Потому что каждый его луч представляет собой энергию, генерирующую новые идеи.

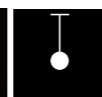

- Una linea di lampade a **sospensione** per un'illuminazione precisa e focalizzata. Perché tutto deve essere posto sotto una buona luce.
- A line of suspension lamps for precise and focused light, because everything must be shown in its best light.
- Une ligne de suspensions pour un éclairage précis et focalisé, car tout doit se voir sous une bonne lumière.
- Eine Linie mit Hängeleuchte für eine präzise und konzentrierte Beleuchtung. Damit alles im rechten Licht erscheint.
- Una línea de lámparas de suspensión para conseguir una iluminación precisa y focalizada. Porque todo debe estar colocado bajo una buena luz.
- Линия подвесных ламп для точного и сфокусированного освещения. Потому что всё должно быть помещено под хорошим светом.



- Le lampade da **terra** non sono solo elementi funzionali, ma si rendono anche complementi d'arredo.
- Standard lamps are not only functional but also furnishing accessories.
- Les lampadaires sont aussi bien des éléments fonctionnels que des compléments d'ameublement.
- Die Stehleuchten sind nicht nur funktionelle Elemente, sondern werden zu wahren Einrichtungsgegenständen.
- Las lámparas de suelo no son sólo elementos funcionales, sino que se convierten además en complementos decorativos.
- Напольные лампы являются не только практичным элементом, но и также дополняют обстановку.

- **Partition/Table.** A ciascuno il suo spazio, a ciascuno la luce ideale. Finalmente tutto brilla di luce propria.
- Partition/table. Each one has its own space and ideal light. Finally everything shines with its own light.
- Systèmes pour bureaux paysagers/lampes de table. À chacun son espace et son éclairage spécifique. Tout brille finalement de sa propre lumière.
- Wand/und Tischleuchte. Jedem seinen eigenen Freiraum, für jeden das ideale Licht. Endlich erstrahlt alles in eigenem Glanz.
- Partition/table. A cada uno su espacio, a cada cual la luz ideal. Finalmente todo brilla con luz propia.
- Разделение / стол. Каждому свое место, каждому – идеальный свет. Наконец-то всё светится собственным светом.







# LET'S WORK

- **Soffitto.** Perfezione geometrica ed efficacia illuminotecnica per illuminazioni capaci di diffondere in ogni ambiente tutta la loro energia.
- **Ceiling.** Geometric perfection and effective technical lighting to give all their energy into the room.
- **Plafonniers.** La perfection géométrique et l'efficacité d'éclairage caractérisent ces luminaires qui diffusent dans l'espace toute leur énergie.
- **Decke.** Geometrische Perfektion und beleuchtungstechnische Effizienz für Beleuchtungen, die überall ihre gesamte Energie verbreiten.
- **Techo.** Perfección geométrica y eficacia luminotécnica para iluminaciones capaces de difundir en cualquier ambiente toda su energía.
- **Потолок.** Геометрическая идеальность и технически-осветительная эффективность для освещения, способного распространить в любом помещении всю свою энергию.



- **Incasso.** Il massimo della funzionalità per donare una luce omogenea che si estende in ogni angolo. La luce diviene così parte integrante di tutto l'ambiente.
- **Recessed.** Excellent performance for a uniform light that reaches all the corners, so that the light becomes one with its surroundings.
- **Luminaires encastrables.** Une fonctionnalité optimisée qui permet d'éclairer les moindres recoins de façon homogène. la lumière devient ainsi partie intégrante de l'espace.
- **Einbauleuchte.** Maximale Funktionalität für ein gleichmäßiges Licht, das jeden Winkel ausleuchtet. Das Licht wird so zu einem festen Bestandteil vom Raum.
- **Empotrable.** El máximo de la funcionalidad para proporcionar una luz homogénea que se extiende por todos los rincones. La luz se convierte así en parte integrante del ambiente.
- **Встраивание.** Максимальная практичность, для того чтобы подарить однородный свет, распространяющийся в каждый угол. Таким образом, свет становится целостной частью всей окружающей среды.

- **Parete.** Il design Luxit sa sempre come valorizzare l'ambiente e ottimizzare lo spazio a disposizione.
- **Wall.** Luxit design always gives value to the surrounding spaces.
- **Appliques.** Le design Luxit sait toujours comme mettre en valeur et optimiser l'espace disponible.
- **Wand.** Das Design von Luxit weiß, wie man ein Ambiente aufwertet und den verfügbaren Platz optimiert.
- **Pared.** El diseño Luxit siempre sabe como valorizar el ambiente y optimizar el espacio a disposición.
- **Стена.** Дизайн Luxit всегда знает, как оценить помещение и оптимизировать пространство, находящееся в распоряжении.



---

# ALARY

DESIGN: *R. Lanciani - Luxit R/D.*

Sospensioni a luce indiretta e diretta. Struttura portante con profili in alluminio estruso. Complete di set di sospensione a regolazione rapida e cavo di alimentazione.

Indirect and direct light suspension lamps. Bearing structure with drawn aluminium profiles. Complete with rapidly adjusted suspension set and power lead.

Suspensions à éclairage indirect et direct. Structure porteuse en profilés d'aluminium extrudés. Avec kit de suspension à réglage rapide et cordon d'alimentation.

Hängeleuchten mit direktem und indirektem Licht. Tragende Struktur aus gepresstem Aluminiumprofil. Komplett mit Aufhängung mit Schnellverstellung und Stromkabel.

Suspensiones de luz indirecta y directa. Estructura de sustentación con perfiles de aluminio extruido. Equipadas con juego de suspensión de regulación rápida y cable de alimentación

Подвески с прямым и непрямым светом. Несущая основа с вставками из экструдированных алюминиевых профилей. Комплект для подвешивания и быстрой регулировки, а также кабель питания.





# ALARY

## *ALARY suspension.*

Emissione diretta controllata da un diffusore in metacrilato trasparente microprismato con filtro in poliestere opalino. Cablato per tubi fluorescenti T5 da 28W e 54W. Disponibili anche in versione dimmerabile.

Direct emission controlled by a transparent, micro-prism methacrylate diffuser with opal polyester filter. Wired for T5 28W and 54W fluorescent tubes. Also available with a dimmer switch.

Éclairage direct contrôlé par un diffuseur en méthacrylate transparent à microprismes avec filtre en polyester opalin. Câblé pour tubes fluorescents T5 de 28W et 54W. Disponibles également en version gradateur.

Direktes Licht, kontrolliert von einem transparenten Lampenschirm aus Metacrylat mit Mikroprismen und mattem PE-Filter. Verkabelt für Leuchtstoffröhren T5 mit 28 W und 54 W. Erhältlich auch in der Version mit Dimmer.

Emisión directa controlada por un difusor de metacrilato transparente microprismático con filtro de poliéster opalino. Cableado para tubos fluorescentes T5 de 28W y 54W. También disponibles en versión dimerable.

Прямая передача, контролируемая диффузором из прозрачного микропризматического метакрилата и с фильтром из матового полиэстера. Проводка проведена для флуоресцентных труб T5 на 28W и 54W. Имеются в наличии также регулируемые версии.





# ALARY

ALARY suspension.

## ALARY suspension.

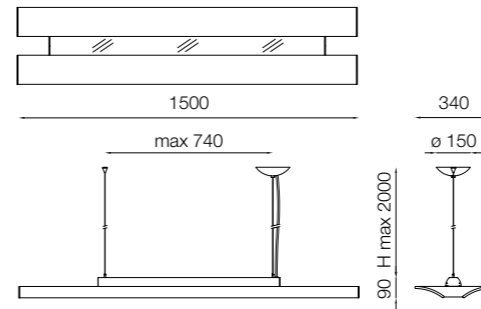

COD.	INDIRECT	DIRECT	SYMBOLS
	FLT-G5		
F5041	2x54W	2x28W	IP 20
F5043	2x54W	2x54W	

COLORI / COLOURS / COULEURS / FARBEN / COLORES / ЦВЕТА: 014 - 027

## Op

Disponibili versioni dimmerabili 4x54W  
 Available with dimmer switch 4x54W  
 Versions gradateur disponibles 4x54W  
 Erhältlich auch in der Version mit Dimmer 4x54W  
 Disponibles versiones dimerables 4x54W  
 Имеются в наличии также регулируемые версии 4x54W

## Curve Fotometriche / Distribution Light Charts / Courbe Photometrique / Lichtverteilungskurve Curvas Fotometricas / фотометрические окружности

Espresso in cd/1000 lm  
 Expressed in cd/1000 lm  
 Exprimé en cd/1000 lm  
 Gemessen in cd/1000 lm  
 Expresadas en cd/1000 lm  
 Отображено в cd/1000 lm

### ALARY suspension 2x54W+2x28W

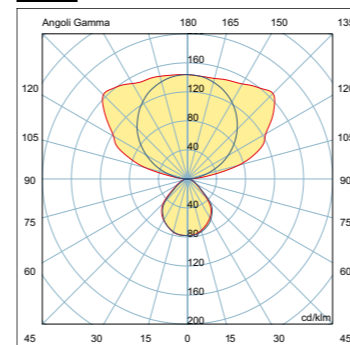

### ALARY suspension 2x54W + 2x54W

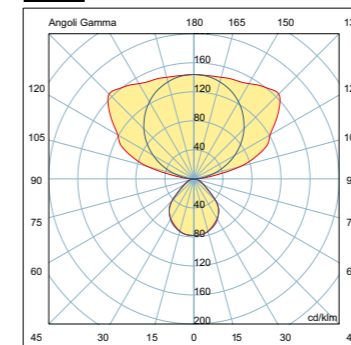

# ALEXIA

DESIGN: *R. Lanciani - Luxit R/D.*

Sospensioni a luce indiretta e diretta. Struttura in estruso di alluminio verniciato. Diffusore in metacrilato trasparente microprismato con filtro in policarbonato.

Indirect and direct light suspension lamps. Structure in drawn painted aluminium. Transparent, micro-prism methacrylate diffuser with polycarbonate filter.

Suspensions à éclairage indirect et direct. Structure en aluminium extrudé peint. Diffuseur en méthacrylate transparent à microprismes avec filtre en polycarbonate.

Hängeleuchten mit direktem und indirektem Licht. Struktur aus lackierten Aluminiumpressteilen. Transparenter Lampenschirm aus Metacrylat mit Mikroprismen und mattem PE-Filter.

Suspensiones de luz indirecta y directa. Estructura de aluminio extruido barnizado. Difusor de metacrilato transparente microprismático con filtro de policarbonato.

Подвески с прямым и непрямым светом. Основа из покрытого лаком экструдированного алюминиевого профиля. Диффузор из прозрачного микропризматического метакрилата, и с фильтром из поликарбоната.





# ALEXIA

## *ALEXIA suspension diffuser.*

Sospensioni complete di accessori di sospensione a regolazione rapida e cavo di alimentazione. Cablate per tubi fluorescenti T5 da 54W. Disponibili anche in versione dimmerabile.

Suspension lamps complete with rapidly adjusted suspension set and power lade. Wired for T5 54W fluorescent tubes. Available with dimmer switch.

Suspensions fournies avec kit de suspension à réglage rapide et cordon d'alimentation. Câblées pour tubes fluorescents T5 de 54W. Disponibles également en version gradateur.

Hängelampe komplett mit Aufhängung mit Schnellverstellung und Stromkabel. Verkabelt für Leuchtstoffröhren T5 mit 28 W und 54W. Erhältlich auch in der Version mit Dimmer.

Suspensiones dotadas de accesorios para suspensión de regulación rápida y cable de alimentación. Cableadas para tubos fluorescentes T5 de 54W. También disponibles en versión dimerable.

Подвески, снабженные комплектом приспособлений для подвешивания и быстрого регулирования, а также кабелем питания. Проводка проведена для флуоресцентных труб T5 на 54W. Имеются в наличии также регулируемые версии.





# ALEXIA

ALEXIA suspension diffuser.



## ALEXIA suspension diffuser.

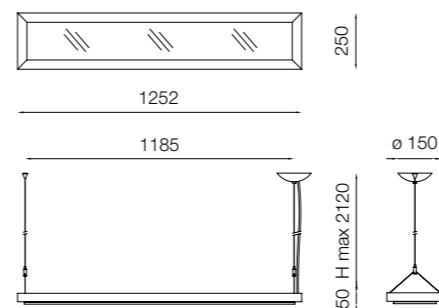

COD.	FLT-G5	SYMBOLS
F5901	2x54W	IP 20
F5905	4x54W	

COLORI / COLOURS / COULEURS / FARBEN / COLORES / ЦВЕТА: 014 - 027

Acc

## ALEXIA schermo di protezione.

In policarbonato trasparente  
 In transparent polycarbonate  
 En polycarbonate transparent  
 Aus transparentem Polycarbonat  
 En policarbonato trasparente  
 Из прозрачного поликарбоната

COD.
F59A0

Op

Disponibili versioni dimmerabili  
 Available with dimmer switch  
 Versions gradateur disponibles  
 Erhältlich auch in der Version mit Dimmer  
 Disponibles versiones dimerables  
 Имеются в наличии также регулируемые версии

## Curve Fotometriche / Distribution Light Charts / Courbe Photometrique / Lichtverteilungskurve Curvas Fotometricas / фотометрические окружности



## ALEXIA suspension diffuser 4x54W

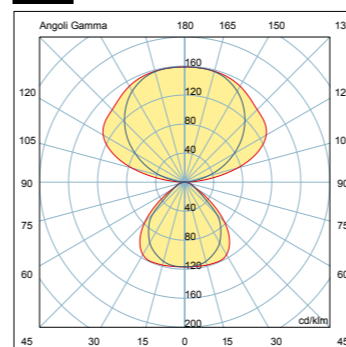

Espresso in cd/1000 lm  
 Expressed in cd/1000 lm  
 Exprimé en cd/1000 lm  
 Gemessen in cd/1000 lm  
 Expresadas en cd/1000 lm  
 Отображено в cd/1000 lm

# ARCA

DESIGN: *Isao Hosoe whit P. Solomon - Luxit R/D.*

Apparecchi a luce indiretta e diretta controllata da un diffusore in metacrilato trasparente prismaticizzato esagonale.

La testata di forma ellittica contenente le fonti luminose è composta da una parte strutturale in policarbonato opalino e da una calotta esterna in polipropilene colorato. Cablati per tubi fluorescenti compatti da 40W e 55W 2G11. Disponibili anche in versione dimmerabile.

Indirect and direct lights controlled by a hexagonal transparent, micro-prism methacrylate diffuser. The elliptical shaped head contains the light sources, and is formed of an opal polycarbonate structure and an external coloured polypropylene shell. Wired for compact fluorescent tubes of 40W and 55W 2G11. Available with dimmer switch.

Luminaire à éclairage indirect et direct contrôlé par un diffuseur en méthacrylate transparent hexagonal à microprismes. La tête de forme elliptique qui abrite les sources lumineuses est constituée d'une partie structurelle en polycarbonate opalin et d'une calotte extérieure en polypropylène coloré. Câblés pour tubes fluorescents compacts de 40W et 55W 2G11. Disponibles également en version gradateur.

Leuchte mit direktem und indirektem Licht, kontrolliert von einem Lampenschirm aus transparentem Metacrylat mit sechseckigen Prismen. Das elliptische Kopfteil enthält die Leuchtmittel und besteht aus einer Struktur aus mattem Polycarbonat und einem externen Kugelschirm aus farbigem PP. Verkabelt für kompakte Leuchtstoffröhren mit 40 W und 55 W 2 G11. Erhältlich auch in der Version mit Dimmer.

Aparatos de luz indirecta y directa controlada por un difusor de metacrilato transparente prismaticizado hexagonal. El cabezal de forma elíptica que contiene las fuentes luminosas se compone de una parte estructural de policarbonato opalino y de una tapa exterior de polipropileno colorado. Cableados para tubos fluorescentes compactos de 40W y 55W 2G11. También disponibles en versión dimerable.

Устройства с прямым и непрямым светом, который контролируется диффузором из прозрачного шестиугольного призматического метакрилата. Головка эллиптической формы имеет светящиеся источники и состоит с одной стороны из матового поликарбоната и из наружного колпака из цветного полипропилена. Проводка проведена для флуоресцентных труб на 40W и 55W 2G11.

Имеются в наличии также регулируемые версии.







---

**ARCA**

*ARCA suspension.*

---



---

# ARCA



## *ARCA wall.*

Versione da parete.

Wall version.

Version applique.

In der Version als Wandleuchte.

Versión de pared.

Настенная версия.



---

# ARCA

*ARCA wall.*







---

# ARCA

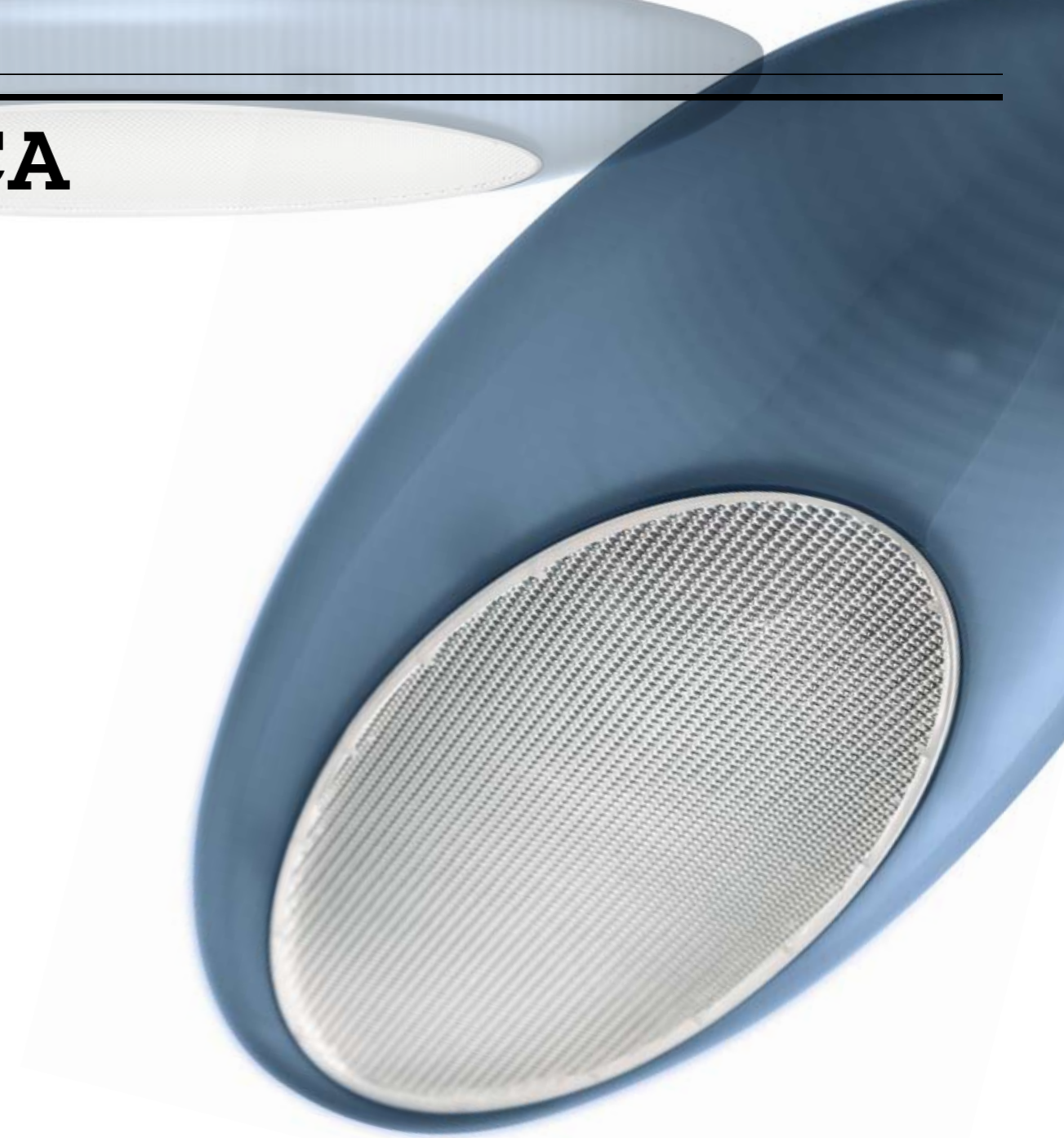

*ARCA ceiling.*

Versione da soffitto.

Ceiling version.

Version plafonnier.

In der Version als Deckenleuchte.

Versión de techo.

Версия под потолок.



# ARCA

ARCA suspension.

## ARCA suspension.

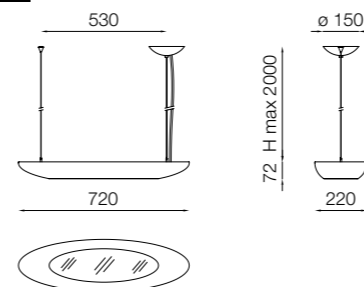

COD.	FLC-2G11	SYMBOLS
F42L3	2x40W	
F42L1	2x55W	

COLORI / COLOURS / COULEURS / FARBEN / COLORES / ЦВЕТА: 011 - 076

## ARCA wall.

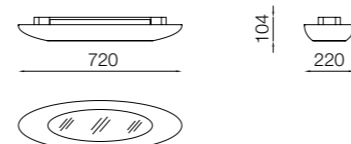

COD.	FLC-2G11	SYMBOLS
F42F1	2x55W	

COLORI / COLOURS / COULEURS / FARBEN / COLORES / ЦВЕТА: 011 - 076

## ARCA ceiling.

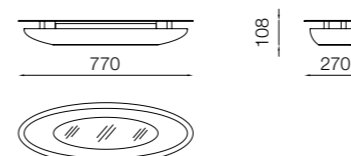

COD.	FLC-2G11	SYMBOLS
F42H1	2x55W	

COLORI / COLOURS / COULEURS / FARBEN / COLORES / ЦВЕТА: 011 - 076

## Acc ARCA schermo di protezione.

In policarbonato trasparente  
In transparent polycarbonate  
En polycarbonate transparent  
Aus transparentem Polycarbonat  
En policarbonato transparente  
Из прозрачного поликарбоната

COD.	Acc
F42Z0	suspension

## Op

Disponibili versioni dimmerabili  
Available with dimmer switch  
Versions gradateur disponibles  
Erhältlich auch in der Version mit Dimmer  
Disponibles versiones dimmerables  
Имеются в наличии также регулируемые версии

## Curve Fotometriche / Distribution Light Charts / Courbe Photometrique / Lichtverteilungskurve / Curvas Fotometricas / фотометрические окружности

### ARCA suspension 2x...FLC 2G11

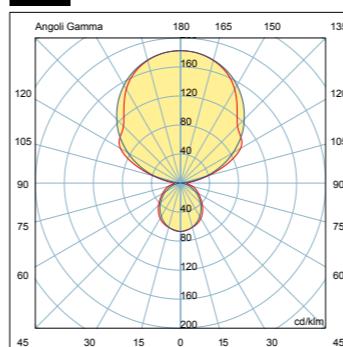

### ARCA wall/ceiling 2x55W

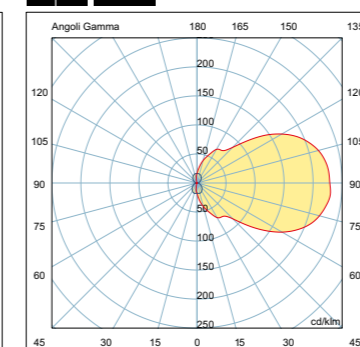

Espresso in cd/1000 lm  
Expressed in cd/1000 lm  
Exprimé en cd/1000 lm  
Gemessen in cd/1000 lm  
Expresadas en cd/1000 lm  
Отображено в cd/1000 lm



# BROOKLYN

DESIGN: *S. Berlendis - Luxit R/D.*

Lampada da terra o da parete con testata sospesa da funi in acciaio inox a luce fluorescente diretta e indiretta. Cablata per tubi fluorescenti compatti da 55W 2G11, con alimentazione elettronica, interruttori sul fusto per l'accensione separata delle lampade centrali o laterali. Testata e stelo in alluminio, base in acciaio, schermo diffusore in metacrilato microprismato con filtro sabbiato. Disponibili anche in versione dimmerabile.

Standard or wall lamp with the head suspended by stainless steel cables with direct and indirect fluorescent light. Cabled for compact 55W 2G11 fluorescent tubes, with electronic power pack, switches on the stem for separately turning the central or side lamps on and off. Aluminium head and stem, steel base, prism methacrylate diffuser screen with sanded filter. Also available with dimmer switch.

Lampadaire ou applique avec tête suspendue par câbles en acier inox, source fluorescente, éclairage direct et indirect. Câblé pour tubes fluorescents compacts de 55W 2G11, avec alimentation électronique, interrupteurs sur le pied pour l'allumage séparé des lampes centrales ou latérales. Tête et pied en aluminium, socle en acier, écran diffuseur en méthacrylate à prismes avec filtre sablé. Disponibles également en version gradateur.

Stehleuchte oder Wandleuchte mit Kopf, der von Edelstahlseilen gehalten wird, mit direktem und indirektem Licht aus Leuchtstoffröhren. Verkabelt für kompakte Leuchtstofflampen mit 55 W 2G11, mit elektronischem Vorschaltgerät und Schalter unten an der Leuchte für das getrennte Einschalten der zentralen oder seitlichen Lampen. Kopf und Ständer aus Aluminium, Fuß aus Stahl, Lampenschirm aus Metacrylat mit Prismastruktur und Mattfilter. Erhältlich auch in der Version mit Dimmer.

Lámpara de suelo o de pared con cabezal colgado de cables de acero inox con luz fluorescente directa e indirecta. Cableada para tubos fluorescentes compactos de 55W 2G11, con alimentación electrónica, interruptores sobre el armazón para el encendido por separado de las lámparas centrales o laterales. Cabezal y pie de aluminio, base de acero, pantalla difusora de metacrilato prismático con filtro granulado. Disponibles también en versión dimerable.

Напольная или настенная лампа прямого и непрямого флуоресцентного света с верхней частью, подвешенной при помощи тросов из нержавеющей стали. Проводка проведена для флуоресцентных компактных труб на 55W 2G11, с электронным питанием, с переключателями на стержне для разделенного включения центральных или боковых ламп. Верхняя часть и стержень из алюминия, основа из стали, экран диффузора из призматического метакрилата с обработанным песком фильтром. Имеется в наличии также регулируемая версия.



---

---

# BROOKLYN

BROOKLYN wall 37.

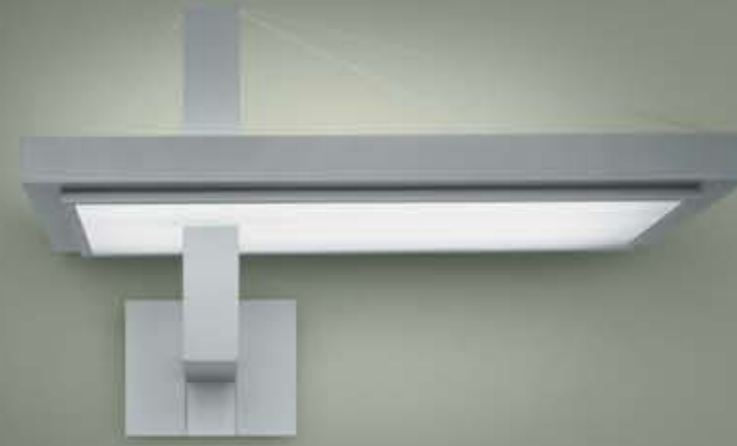



---

# BROOKLYN



## *BROOKLYN wall 63.*

Versione da parete.

Wall version.

Version applique.

In der Version als Wandleuchte.

Versión de pared.

Настенная версия.

---

# BROOKLYN

BROOKLYN *floor asymmetric.*





---

# BROOKLYN



**BROOKLYN *floor asymmetric.***

Versione da terra.

Floor version.

Version lampadaire.

In der Version als Stehleuchte.

Versión de suelo.

Напольная версия.



---

---

# BROOKLYN

*BROOKLYN floor double.*

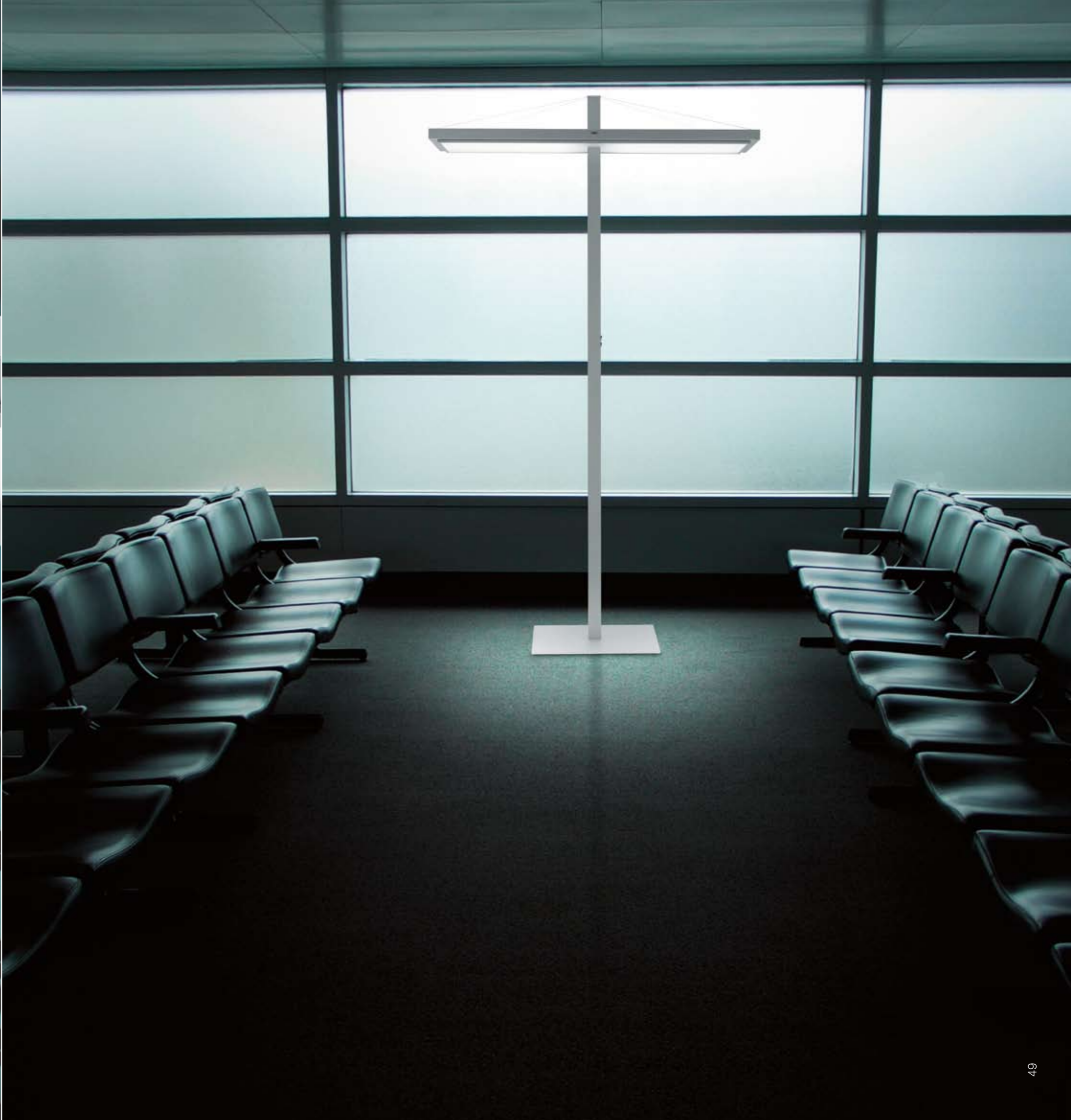



**BROOKLYN floor asymmetric.**

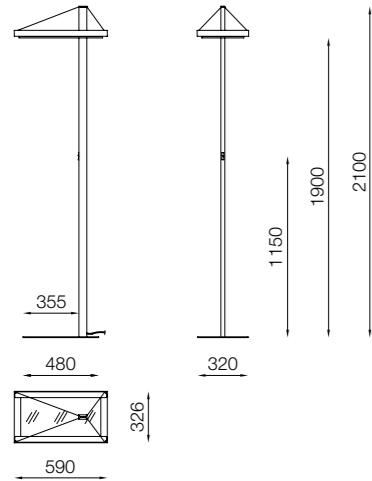

COD.	FLC-2G11	SYMBOLS
F6007	2x55W	IP 20                      F                       CE
F6001	4x55W	

COLORI / COLOURS / COULEURS / FARBEN / COLORES / ЦВЕТА: 014 - 018 - 027

**BROOKLYN wall 37.**

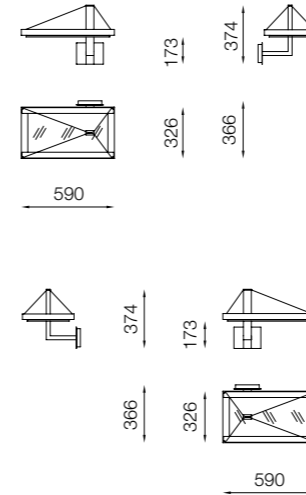

COD.	FLC-2G11	SYMBOLS
F6033	2x55W	IP 20                      F                       CE
F6031	4x55W	

COLORI / COLOURS / COULEURS / FARBEN / COLORES / ЦВЕТА: 014 - 018 - 027

**BROOKLYN floor double.**

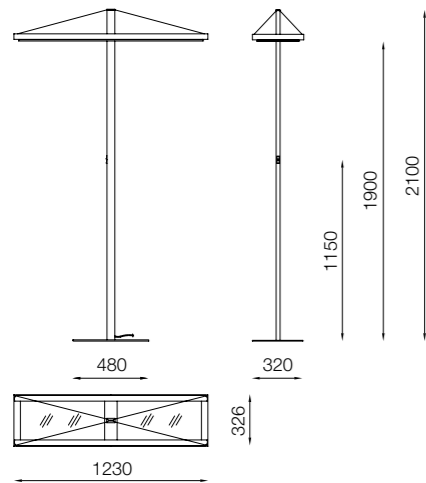

COD.	FLC-2G11	SYMBOLS
F6023	4x55W	IP 20                      F                       CE
F6021	8x55W	

COLORI / COLOURS / COULEURS / FARBEN / COLORES / ЦВЕТА: 014 - 018 - 027

**Acc BROOKLYN schermo superiore.**

**Op**

*In policarbonato trasparente  
In transparent polycarbonate  
En polycarbonate transparent  
Aus transparentem Polycarbonat  
En policarbonato transparente  
Из прозрачного поликарбоната*

COD.	Acc
F60E0	ASYMMETRIC, WALL
F60E2	DOUBLE

*Disponibili versioni dimmerabili  
Available with dimmer switch  
Versions gradateur disponibles  
Erhältlich auch in der Version mit Dimmer  
Disponibles versiones dimerables  
Имеются в наличии также регулируемые версии*

**BROOKLYN wall 63.**

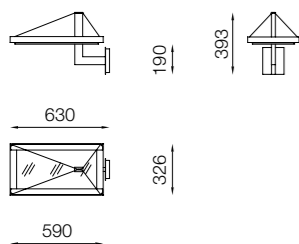

COD.	FLC-2G11	SYMBOLS
F6037	2x55W	IP 20                      F                       CE
F6035	4x55W	

COLORI / COLOURS / COULEURS / FARBEN / COLORES / ЦВЕТА: 014 - 018 - 027

**Curve Fotometriche / Distribution Light Charts / Courbe Photometrique / Lichtverteilungskurve  
Curvas Fotometricas / фотометрические окружности**

**BROOKLYN floor asymmetric/wall  
4x55W**

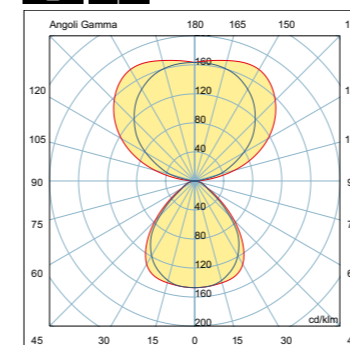

*Espresso in cd/1000 lm  
Expressed in cd/1000 lm  
Exprimé en cd/1000 lm  
Gemessen in cd/1000 lm  
Expresadas en cd/1000 lm  
Отображено в cd/1000 lm*

# EMILY

DESIGN: *R. Lanciani - Luxit R/D.*

Lampada da terra con stelo centrale o laterale a luce diretta e indiretta.  
Cablata per tubi fluorescenti compatti da 55W 2G11, con alimentazione elettronica, interruttori sul fusto per l'accensione separata delle lampade centrali o laterali.  
Testata e stelo in alluminio, schermo diffusore in metacrilato microprismato oppure in lamiera forata con filtro satinato.  
Disponibili anche in versione dimmerabile.

Standard lamp with central or side stem and direct and indirect light. Wired for 55W 2G11 compact fluorescent tubes, with electronic power pack, switches on the stem for separately turning the centre or side lamps on and off. Aluminium head and stem, micro-prism methacrylate or perforated plate with satin filter diffuser screen. Available with dimmer switch.

Lampadaire avec pied central ou latéral à éclairage direct et indirect.  
Câblé pour tubes fluorescents compacts de 55W 2G11, avec alimentation électronique, interrupteurs sur le pied pour l'allumage séparé des lampes centrales ou latérales.  
Tête et pied en aluminium, écran diffuseur en méthacrylate à microprismes ou en tôle perforée avec filtre satiné.  
Disponibles également en version gradateur.

Stehleuchte mit zentralem oder seitlichem Ständer und direktem und indirektem Licht.  
Verkabelt für kompakte Leuchtstoffröhren 55W 2G11, mit elektronischem Vorschaltgerät, Schalter am Ständer für das getrennte Einschalten der zentralen oder der seitlichen Lampen. Kopf und Ständer aus Aluminium, Lampenschirm aus Metacrylat mit Mikroprismen oder aus Lochblech mit Mattfilter.  
Erhältlich auch in der Version mit Dimmer.

Lámpara de suelo con pie central o lateral de luz directa e indirecta.  
Cableada para tubos fluorescentes compactos de 55W 2G11, con alimentación electrónica, interruptores sobre el armazón para el encendido por separado de las lámparas centrales o laterales. Cabezal y pie de aluminio, pantalla difusora de metacrilato microprismático o de chapa perforada con filtro satinado.  
También disponibles en versión dimerable.

Напольная лампа прямого или непрямого света с центральным или боковым стержнем. Проводка проведена для флуоресцентных труб на 55W 2G11, с электронным питанием, переключатели на стержне для отдельного включения центральных или боковых ламп. Головка и ствол из алюминия, экран диффузора из микропризматического метакрилата или из пластины с отверстиями с сатинированным фильтром.  
Имеются в наличии также регулируемые версии.

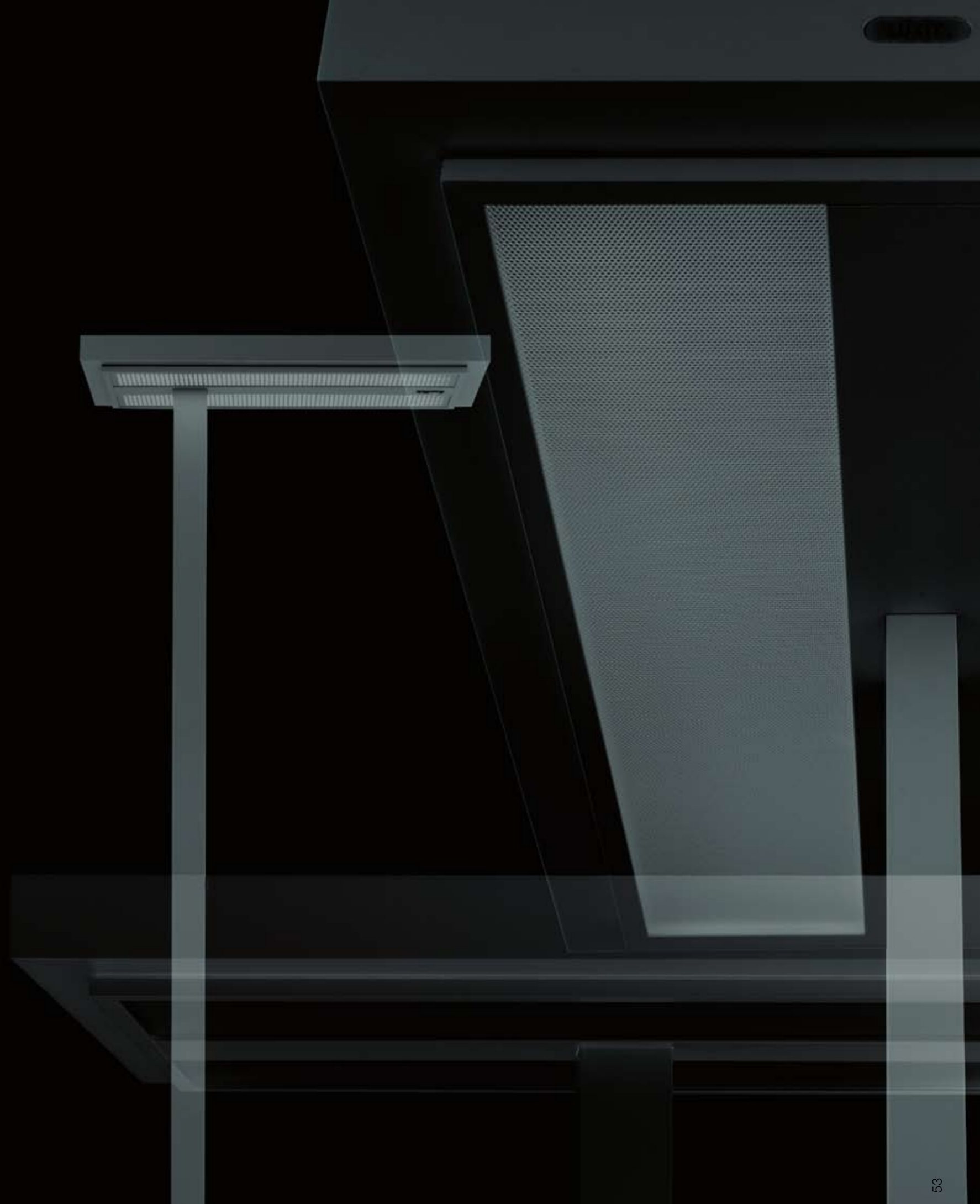



# EMILY



## *EMILY floor symmetric “microprism”.*

Versione da terra completa di cavo con spina schuko. Base in acciaio verniciato.

Standard version complete with Schuko plug. Painted steel base.

Version lampadaire avec cordon et fiche schuko. Socle en acier peint.

In der Version als Stehleuchte, komplett mit Schuko-Stecker. Fuß aus lackiertem Stahl.

Versión de suelo dotada de cable con enchufe “schuko”. Base de acero barnizado.

Напольная версия, в комплект входит кабель с защитной пробкой. Основа из покрытой лаком стали.







*EMILY floor asymmetric “carter square”.*

Schermo diffusore in lamiera forata con filtro satinato.

Diffuser screen in perforated plate with satin filter.

Écran diffuseur en tôle perforée avec filtre satiné.

Lampenschirm aus Lochblech mit Mattfilter.

Pantalla difusora de chapa perforada con filtro satinado.

Экран диффузора из пластины с отверстиями с сатинованным фильтром.

*EMILY floor “carter square”.*



*EMILY floor “microprism”.*





# EMILY

EMILY floor "carter square".

## EMILY floor carter square.

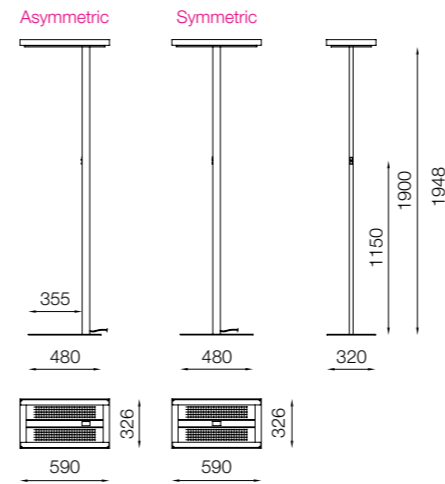

ASYMMETRIC	SYMMETRIC		SYMBOLS
<b>COD.</b>		<b>FLC-2G11</b>	
<b>F6201</b>	<b>F6211</b>	4x55W	IP 20

COLORI / COLOURS / COULEURS / FARBEN / COLORES / ЦБЕТА: 014 - 027

## EMILY floor micropriism.

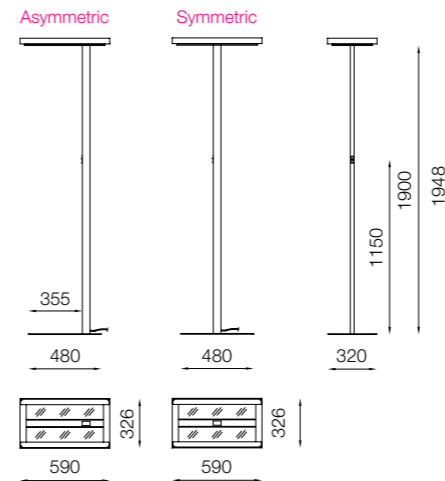

ASYMMETRIC	SYMMETRIC		SYMBOLS
<b>COD.</b>		<b>FLC-2G11</b>	
<b>F6207</b>	<b>F6217</b>	2x55W	IP 20
<b>F6202</b>	<b>F6212</b>	4x55W	

COLORI / COLOURS / COULEURS / FARBEN / COLORES / ЦБЕТА: 014 - 027

## Acc EMILY schermo di protezione.

In policarbonato trasparente  
In transparent polycarbonate  
En polycarbonate transparent  
Aus transparentem Polycarbonat  
En policarbonato trasparente  
Из прозрачного поликарбоната

COD.
<b>F62E0</b>

## Op

Disponibili versioni dimmerabili  
Available with dimmer switch  
Versions gradateur disponibles  
Erhältlich auch in der Version mit Dimmer  
Disponibles versiones dimerables  
Имеются в наличии также регулируемые версии



Disponibile con sensore  
Available with sensor  
Disponible avec capteur  
Erhältlich mit Sensor  
Disponibile con sensor  
Имеется в наличии с датчиком

## Curve Fotometriche / Distribution Light Charts / Courbe Photometrique / Lichtverteilungskurve / Curvas Fotometricas / фотометрические окружности

### EMILY floor micropriism 4x55W

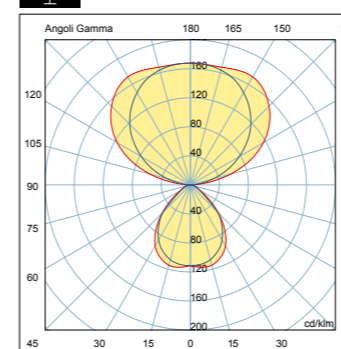

### EMILY floor carter square 4x55W

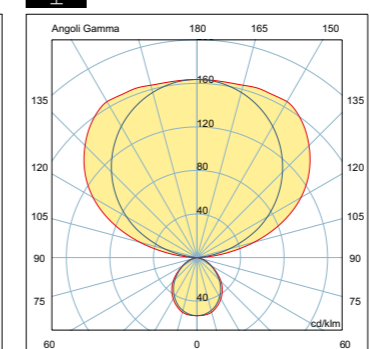

Espresso in cd/1000 lm  
Expressed in cd/1000 lm  
Exprimé en cd/1000 lm  
Gemessen in cd/1000 lm  
Expresadas en cd/1000 lm  
Отображено в cd/1000 lm

# FRAMELIGHT

DESIGN: *R. Lanciani - Luxit R/D.*

Sistema di illuminazione da parete o soffitto costituito da profili in alluminio estruso, concepito particolarmente per fonti luminose fluorescenti.  
Disponibile anche nella versione "Spot".

Wall or ceiling lighting system formed of drawn aluminium profiles designed above all for fluorescent lamps.  
Also available in the Spot version.

Système d'éclairage en applique ou plafonnier constitué de profilés en aluminium extrudé, conçu spécifiquement pour les sources lumineuses fluorescentes.  
Disponibile également dans la version "Spot".

Beleuchtungssystem für Wand oder Decke mit gepressten Aluminiumprofilen, besonders geeignet für Leuchtstoffröhren.  
Erhältlich auch in der Version als Strahler.

Sistema de iluminación de pared o de techo constituido por perfiles de aluminio extruido, concebido especialmente para fuentes luminosas fluorescentes.  
Disponibile también en la versión "Spot".

Настенная или потолочная система освещения заменена профилями экструдированного алюминия, созданного преимущественно для светящихся флуоресцентных источников.  
Имеются в наличии также версии "Spot".







# FRAMELIGHT

## FRAMELIGHT *diffuser.*

Appliques/Plafoniere ad emissione diretta diffusa.  
Diffusore in metacrilato opalino.  
Cablato per tubi fluorescenti compatti da 26W e 36W.

Wall and ceiling fixtures with direct diffused lighting.  
Opal methacrylate diffuser.  
Wired for 26W and 36W compact fluorescent tubes.

Appliques/plafonniers, à éclairage direct diffus.  
Diffuseur en méthacrylate opalin.  
Câblés pour tubes fluorescents compacts de 26W et 36W.

Wand- und Deckenleuchte, mit diffusem direktem Licht.  
Lampenschirm aus opalen Metacrylat.  
Verkabelt für kompakte Leuchtstoffröhren mit 26W und 36W.

Apliques/Plafones de emisión directa difusa.  
Difusor de metacrilato opalino.  
Cableadas para tubos fluorescentes compactos de 26W y 36W.

Плафоны излучение прямое и рассеянное.  
Диффузор из матового метакрилата.  
Проводка проведена для флуоресцентных труб на 26W на 36W.



---

# FRAMELIGHT

---

## FRAMELIGHT *diffuser slim.*

Versioni dalla cornice più sottile, cablate per tubi fluorescenti T5.

Versions with a narrower frame, wired for T5 fluorescent tubes.

Versions avec cadre mince, câblées pour tubes fluorescents T5.

Versionen mit schmalere Rahmen, Verkabelt für Leuchtstoffröhren T5.

Versões del marco más sutil, cableadas para tubos fluorescentes T5.

Версии с более тонкой рамкой, где проводка проведена для флуоресцентных труб T5.





---

---

# FRAMELIGHT

FRAMELIGHT *spot long.*





# FRAMELIGHT

## FRAMELIGHT *spot.*

Appliques/Plafoniere ad emissione diretta concentrata ed orientabile per Spots AR111 12V. Complete di trasformatore.

Wall and ceiling fixtures with direct and adjustable light for AR111 12V Spots. Complete with transformer.

Appliques/plafonniers à éclairage direct concentré et orientable pour Spots AR111 12V. Avec transformateur.

Wand- und Deckenleuchte mit konzentriertem, direktem Licht, schwenkbar, für Strahler AR111 12V. Komplett mit Vorschaltgerät.

Applique/Plafón de emisión directa concentrada y orientable para Spots AR111 12V. Dotadas de transformador.

Плафоны с прямым излучением, сосредоточенные и направленные к Прожекторам AR111 12V. В наличии имеется трансформатор.











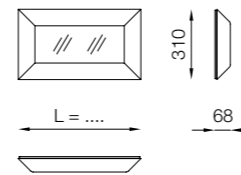



# FRAMELIGHT



## FRAMELIGHT *diffuser.*



COD.	 FLC-G24q3	L = ...	SYMBOLS
<b>F3511</b>	2x26W	310	 IP 20   





COD.	 FLC-2G11	L = ...	SYMBOLS
<b>F3513</b>	2x36W	540	 IP 20   

COLORI / COLOURS / COULEURS / FARBEN / COLORES / ЦБЕТА: **012 - 027**

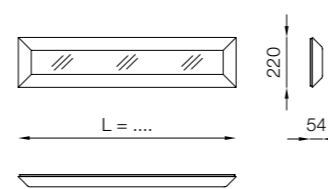

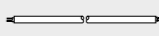
## FRAMELIGHT *diffuser slim.*







COD.	 FLT-G5	L = ...	SYMBOLS
<b>F3515</b>	2x24W	650	 IP 20   
<b>F3517</b>	2x39W	960	
<b>F3519</b>	2x54W	1250	
<b>F351B</b>	2x49W	1550	



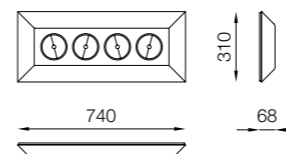
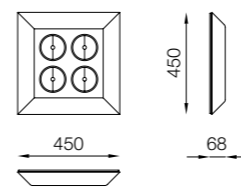
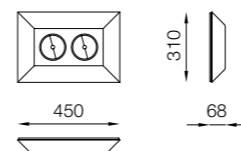

COLORI / COLOURS / COULEURS / FARBEN / COLORES / ЦБЕТА: **012 - 027**



## FRAMELIGHT *spot / spot long.*



SPOT - COD.	 AR111-G53	SYMBOLS
<b>F3521</b>	2x50W	IP 20   
<b>F3523</b>	4x50W	

SPOT LONG - COD.	 AR111-G53	SYMBOLS
<b>F3525</b>	4x50W	IP 20   

COLORI / COLOURS / COULEURS / FARBEN / COLORES / ЦБЕТА: **012 - 027**

# FUTURA

DESIGN: *R. Lanciani - W. Posern.*

Lampade da parete a luce indiretta di alta qualità. Corpo illuminante in estruso di alluminio. Elementi di chiusura laterali in alluminio tranciato. Riflettore asimmetrico in alluminio brillantato e anodizzato. Schermo di protezione in policarbonato trasparente per l'esecuzione fluorescente e in vetro pyrex per l'esecuzione ad alogenuri metallici. Esecuzione fluorescente disponibile anche in versione dimmerabile.

Wall lamp with high quality indirect light. Lamp body in drawn aluminium. Side closings in sheared aluminium. Asymmetrical reflector in polished anodised aluminium. Transparent polycarbonate protection screen for fluorescent lamps and Pyrex glass for metal halogen lamps. Fluorescent lamps available with dimmer switch.

Appliques à éclairage indirect de haute qualité. Corps éclairant en aluminium extrudé. Éléments de fermeture latéraux en aluminium découpé. Réflecteur asymétrique en aluminium poli et anodisé. Écran de protection en polycarbonate transparent pour l'exécution fluorescente et en verre pyrex pour l'exécution halogénures métalliques. Exécution fluorescente disponible également en version gradateur.

Wandleuchten mit hochwertigem indirektem Licht. Lampe aus Aluminiumpressteil. Seitliche Verschlusselemente aus geschnittenem Aluminium. Asymmetrischer Reflektor aus Hochglanzaluminium oder eloxiertem Aluminium. Schutzschirm aus transparentem Polycarbonat bei der Ausführung mit Leuchtstoffröhren und aus Pyrex-Glas bei der Ausführung mit Halogen-Metaldampfampe. In der Ausführung mit Leuchtstoffröhren auch mit Dimmer erhältlich.

Lámparas de pared de luz indirecta de alta calidad. Cuerpo iluminante de extruido de aluminio. Elementos de cierre laterales de aluminio troquelado. Reflector asimétrico de aluminio pulido y anodizado. Pantalla de protección de policarbonato transparente para la modalidad fluorescente y de vidrio pyrex para la modalidad de haluros metálicos. Modalidad fluorescente también disponible en la versión dimerable.

Настенные лампы с непрямым светом высокого качества. Осветительное тело из профиля экструдированного алюминия. Боковые элементы закрытия выполнены из обрезанного алюминия. Ассиметричный отражатель - из полированного и анодированного алюминия. Защитный экран из прозрачного поликарбоната для флуоресцентного исполнения и из огнеупорного стекла для исполнения металлических галогенов. Имеются в наличии также регулируемые версии во флуоресцентном исполнении.

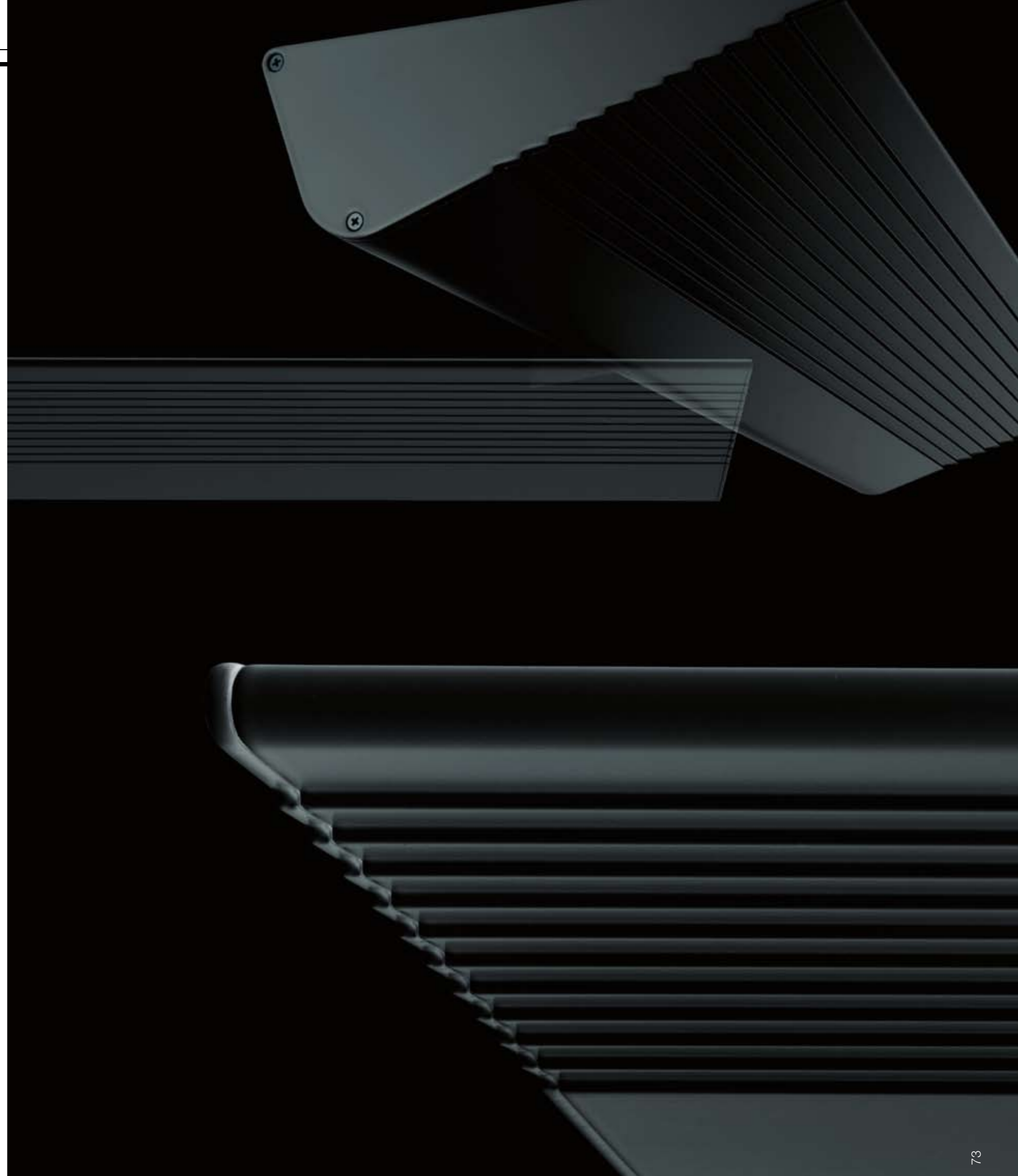



---

# FUTURA

## FUTURA *wall.*

Lampade da parete a luce indiretta con schermo di protezione.

Indirect light wall lamp with protection screen.

Appliques à éclairage indirect avec écran de protection.

Wandleuchte mit indirektem Licht und Schutzschirm.

Lámparas de pared de luz indirecta con pantalla de protección.

Настенная лампа непрямого света с защитным экраном.



---

# FUTURA

## FUTURA wall.

Lampade da parete a luce indiretta con schermo di protezione.  
Cableate per tubi fluorescenti da 55W 2G11 e da 54W G5 oppure per lampade a ioduri metallici da 70W e 150W.

Indirect light wall lamp with protection screen.  
Wired for 55W 2G11 and 54W G5 fluorescent tubes or 70W and 150W metal iodide bulbs.

Appliques à éclairage indirect avec écran de protection.  
Câblées pour tubes fluorescents de 55W 2G11 et de 54W G5 ou pour lampes à iodures métalliques de 70W et 150W.

Wandleuchte mit indirektem Licht und Schutzschirm.  
Verkabelt für Leuchtstoffröhren mit 55 W 2G11 und 54W G5 oder für Halogen-Metaldampfampfen mit 70 W und mit 150 W.

Lámparas de pared a luz indirecta con pantalla de protección.  
Cableadas para tubos fluorescentes de 55W 2G11 y de 54W G5 o para lámparas de yoduros metálicos de 70W y 150W .

Настенные лампы непрямого света с защитным экраном.  
Проводка проведена для флуоресцентных труб на 55W 2G11 и на 54W G5, или для ламп на металлических йодидах на 70W и 150W.





# FUTURA

## FUTURA wall compact.

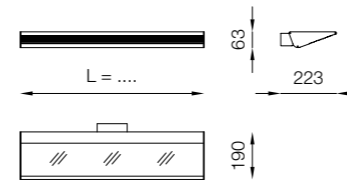

COD.	FLC-2G11	L = ...	SYMBOLS
F171X	1x55W	606	IP 20

COD.	MH-Rx7s	L = ...	SYMBOLS
F171F	1x70W	606	IP 20
F171J	1x150W	736	

COLORI / COLOURS / COULEURS / FARBEN / COLORES / ЦВЕТА: 012 - 027

## FUTURA wall long.

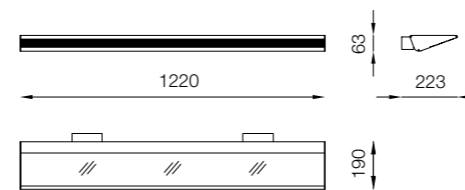

COD.	FLT-G5	SYMBOLS
F171Z	2x54W	IP 20

COLORI / COLOURS / COULEURS / FARBEN / COLORES / ЦВЕТА: 012 - 027

Op

Disponibili versioni dimmerabili solo per lampade fluorescenti  
 Available with dimmer switch only for fluorescent bulbs  
 Versions gradateur disponibles uniquement pour lampes fluorescentes  
 Erhältlich in der Version mit Dimmer nur für Leuchtstoffröhren  
 Disponible versiones dimerables sólo para lámparas fluorescentes  
 Имеются в наличии регулируемые версии только для  
 флуоресцентных ламп

Curve Fotometriche / Distribution Light Charts / Courbe Photometrique / Lichtverteilungskurve  
 Curvas Fotometricas / фотометрические окружности

FUTURA wall compact  
 1x55W

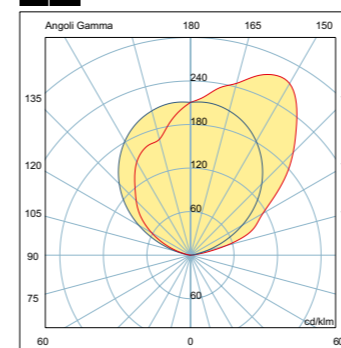

FUTURA wall compact  
 1x ... MH-Rx7S

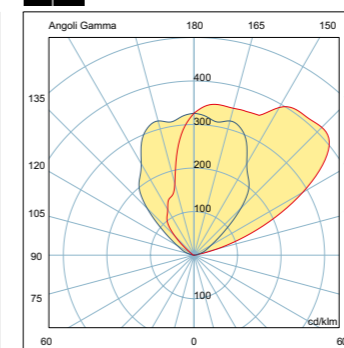

Espresso in cd/1000 lm  
 Expressed in cd/1000 lm  
 Exprimé en cd/1000 lm  
 Gemessen in cd/1000 lm  
 Expresadas en cd/1000 lm  
 Отображено в cd/1000 lm

# GLIDER

DESIGN: *R. Lanciani - Luxit R/D.*

Sistema di illuminazione modulare dalla forma filante e dalle dimensioni estremamente contenute, grazie all'adozione delle lampade fluorescenti lineari T5. Carter in lamiera d'acciaio microforata per l'emissione di luce indiretta e parzialmente diretta o chiusa per la mono-emissione. Struttura interna in estruso d'alluminio, diffusore in policarbonato trasparente con inserti decorativi opalini e tappi in materiale termoplastico. Set sospensione in cavi d'acciaio regolabili con sistema rapido. Comprende versioni da parete/soffitto, da sospensione singola e moduli "system" che consentono il montaggio in fila continua in svariate composizioni utilizzando gli accessori previsti. Disponibili anche in versione dimmerabile.

Modular lighting system with a narrow and very compact form, thanks to the use of linear T5 fluorescent bulbs. Micro-perforated steel sheet casing for indirect and partly direct light emission or closed for just indirect emission. Internal structure in drawn aluminium, transparent polycarbonate diffuser with opal decorative inserts and thermoplastic plugs. Suspension set with rapidly adjusted steel cables. Wall/ceiling, single suspension and modular systems are available for mounting continuous rows in different compositions with the supplied accessories. Also available with a dimmer switch.

Système d'éclairage modulable à la forme élancée et aux dimensions compactes grâce à l'utilisation des lampes fluorescentes linéaires T5. Carter en tôle d'acier microperforée pour éclairage indirect / partiellement direct ou fermé pour éclairage mono-émission. Structure intérieure en aluminium extrudé, diffuseur en polycarbonate transparent avec inserts décoratifs opalins et embouts en matière thermoplastique. Kit de suspension avec câbles d'acier avec système de réglage rapide. Décliné dans les versions applique/plafonnier, suspension simple et modules « system » permettant l'assemblage en ligne continue selon différentes configurations grâce à l'emploi des accessoires prévus. Disponibles également en version gradateur.

Modulares Beleuchtungssystem mit lang gezogener Form und ausgesprochen geringen Abmessungen dank der geraden Leuchtstoffröhren T5. Gehäuse aus Stahlblech mit Mikrolöchern zur Abgabe von indirektem und teilweise direktem Licht oder geschlossen nur für die Abgabe von indirektem oder direktem Licht. Interne Struktur aus Aluminiumpressteilen, Lampenschirm aus transparentem Polycarbonat mit matten Dekoreinsätzen und Verschlüssen aus Thermoplast. Aufhängung mit höhenverstellbaren Stahlkabeln und Schnellverstellung. Erhältlich in der Version als Decken- und Wandleuchte, als einzelne Hängeleuchte oder als System-Module, die die Montage einer durchgehenden Reihe in verschiedenen Kombinationen und unter Verwendung der vorgesehenen Zubehörteile ermöglichen. Erhältlich auch in der Version mit Dimmer.

Sistema de iluminación modular con forma filamentosa y de dimensiones extremadamente contenidos, gracias a la adopción de las lámparas fluorescentes lineales T5. Carter de chapa de acero microperforada para la emisión de luz indirecta y parcialmente directa o sin perforar para la mono-emisión. Estructura interna de extruido de aluminio, difusor de policarbonato transparente con aplicaciones decorativas opalinas y tapas de material termoplástico. Juego de suspensión de cables de acero regulables con sistema rápido. Comprende versiones de pared/techo, de suspensión individual y módulos "system" que permiten el montaje en línea continua en diversas composiciones utilizando los accesorios previstos. Disponibles también en modalidad dimerable.

Система модульного освещения обтекаемой формы и крайне сдержанных размеров благодаря применению линейных флуоресцентных ламп Т5. Картер из стальной пластины с микроотверстиями для излучения непрямого и частично прямого света и в закрытом виде - для одинарного излучения. Внутренняя структура из экструдированного алюминиевого профиля, диффузор из прозрачного поликарбоната с декоративными матовыми вставками и пробки из термопластического материала. Набор для подвешивания из регулируемых стальных тросов с быстрой системой. Возможны версии на стену / потолок, подвесные единичные или в модульной «системе», где монтируются в линию различные композиции, используя при этом предусмотренные аксессуары. Имеются в наличии также регулируемые версии.

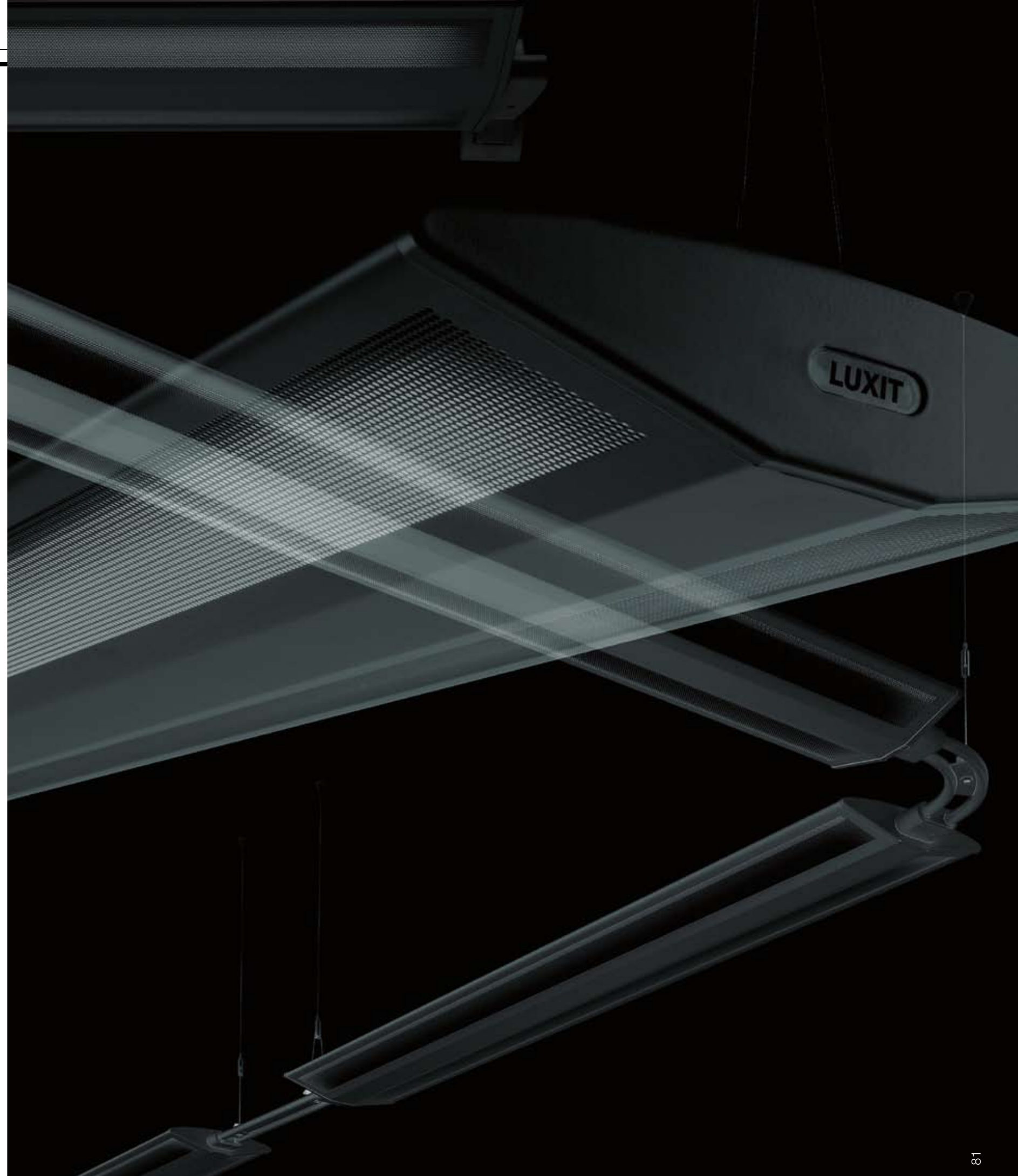





# GLIDER

## *GLIDER complete suspension.*

Sospensioni a luce indiretta e parzialmente diretta già complete di set di montaggio e di alimentazione.

Suspension lamp with indirect and partly direct light complete with assembly set and power pack.

Suspensions à éclairage indirect / partiellement direct fournies avec kit de montage et alimentation.

Hängeleuchten mit indirektem und teilweise direktem Licht, komplett mit Montagesatz und Vorschaltgerät.

Suspensiones con luz indirecta y parcialmente directa ya equipadas con juego de montaje y de alimentación.

Подвески непрямого и частично прямого света, уже укомплектованные с набором для монтирования и питания.

## *GLIDER complete suspension direct.*

Sospensioni singole complete di set di montaggio e di alimentazione. Carter in lamiera d'acciaio chiusa per mono-emissione.

Single suspension lamps complete with assembly set and power pack. Closed steel sheet casing for single emission light.

Suspensions simples avec kit de montage et alimentation. Carter en tôle d'acier fermée pour éclairage indirect seul.

Einzelne Hängeleuchten, komplett mit Montagesatz und Vorschaltgerät. Gehäuse aus geschlossenem Stahlblech für einfache Abstrahlung.

Suspensiones individuales dotadas de juego de montaje y de alimentación. Cartelas de chapa de acero sin perforar para mono-emisión.

Подвески единичные, укомплектованные с набором для монтирования и питания. Картер из стальной пластины закрыт для моно излучения.







# GLIDER

## *GLIDER module system.*

Sospensioni a luce indiretta e parzialmente diretta per montaggio in continuo. Versioni in lamiera d'acciaio microforata per bi-emissione.

Suspension lamp with indirect and partly direct light for continuous assemblies. Versions in micro-perforated steel sheet for dual-emissions.

Suspensions à éclairage indirect / partiellement direct pour assemblage lineaire. Versions en tôle d'acier microperforée pour double éclairage direct/indirect.

Hängeleuchten mit indirektem und teilweise direktem Licht für die durchgehende Montage. Versionen aus Stahlblech mit Mikrolöchern für doppelte Abstrahlung.

Suspensiones de luz indirecta y parcialmente directa para montaje en línea continua. Versiones de chapa de acero microperforada para bi-emisión.

Подвеска непрямого и частично прямого света для последующего монтирования. Версия из стальной пластины с микроотверстиями для би-излучения.

## *GLIDER module system indirect.*

Versioni in lamiera d'acciaio chiusa per mono-emissione.

Versions in closed steel sheet for single emissions.

Versions en tôle d'acier fermée pour éclairage indirect seul.

Version aus geschlossenem Stahlblech für einfache Abstrahlung.

Versiones de chapa de acero microperforada para mono-emisión.

Версия со стальной пластиной, закрытой для моно излучений.





# GLIDER



## *GLIDER wall/ceiling.*

Applique/Plafoniera orientabile, versioni in lamiera d'acciaio microforata per bi-emissione.

Adjustable wall and ceiling lamp, version in micro-perforated steel sheet for dual-emissions.

Applique/plafonnier orientable, versions en tôle d'acier microperforée pour double éclairage direct/indirect.

Schwenkbare Wand- und Deckenleuchte, Versionen mit Stahlblech mit Mikrolöchern für doppelte Abstrahlung.

Applique/Plafón orientable, versiones de chapa de acero microperforada para bi-emisión.

Бра / Плафоны вращающиеся, версии со стальной пластиной с микроотверстиями для би-излучений.





---

# GLIDER



*GLIDER wall / ceiling direct / indirect.*

Versioni in lamiera d'acciaio chiusa per mono-emissione.

Versions in closed steel sheet for single emissions.

Versions en tôle d'acier fermée pour éclairage indirect seul.

Versionen aus geschlossenem Stahlblech für einfache Abstrahlung.

Versiones de chapa de acero sin perforar para la mono-emisión.

Версия со стальной пластиной, закрытой для моно излучений.



**GLIDER complete suspension.**

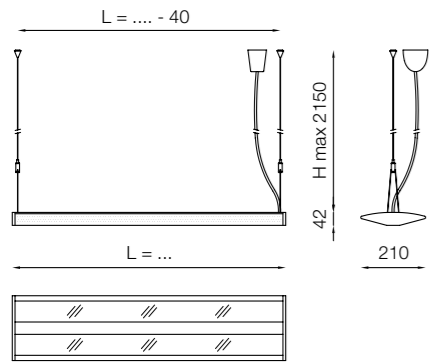

STANDARD	DIRECT	INDIRECT	FLT-G5	L = ....	SYMBOLS
COD.					
F3313	F3361	F331H	4x39W	886	IP 20
F3315	F3363	F331J	2x54W	1186	
F3319	F3367	F331N	2x49W	1486	
F331B	F336A	F331Q	4x49W	1486	

COLORI / COLOURS / COULEURS / FARBEN / COLORES / ЦВЕТА: 012 - 027

**GLIDER module system.**

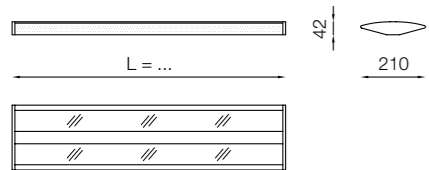

STANDARD	DIRECT	INDIRECT	FLT-G5	L = ....	SYMBOLS
COD.					
F3345	F336E	F334J	2x54W	1186	IP 20
F3349	F336I	F334N	2x49W	1486	

COLORI / COLOURS / COULEURS / FARBEN / COLORES / ЦВЕТА: 012 - 027

**GLIDER wall - ceiling.**

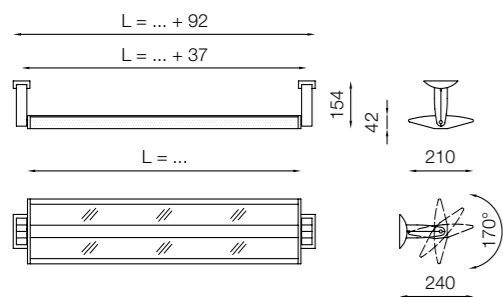

STANDARD	DIRECT/INDIRECT	FLT-G5	L = ....	SYMBOLS
COD.				
F3323	F332H	4x39W	886	IP 20
F3325	F332J	2x54W	1186	
F3329	F332N	2x49W	1486	
F332B	F332Q	4x49W	1486	

COLORI / COLOURS / COULEURS / FARBEN / COLORES / ЦВЕТА: 012 - 027

**Acc GLIDER module system.**

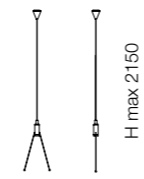

COD.
F3391B

Set sospensione.  
Suspension set.  
Kit suspension.  
Satz Aufhängung.  
Juego de suspensión.  
Набор для подвешивания.

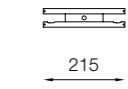

215	500
COD.	
F3391F	F3391H

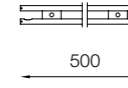

Set congiunzione rettilinea esterna.  
External straight coupling set.  
Kit assemblage ligne continue extérieur.  
Satz externe gerade Verbindung.  
Juego conexión rectilínea externa.  
Набор для прямолинейного наружного соединения.

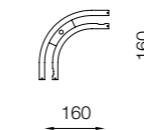

COD.
F3391E

Set congiunzione angolare esterna.  
External corner coupling set.  
Kit assemblage d'angle extérieur.  
Satz externe Eckverbindung.  
Juego conexión angular externa.  
Набор для углового наружного соединения.

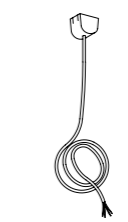

COD.
F3391A

Set alimentazione.  
Power pack.  
Kit alimentation.  
Satz Stromspeisung.  
Juego alimentación.  
Набор питания.

**Op**

Disponibili versioni dimmerabili  
Available with dimmer switch  
Versions gradateur disponibles  
Erhältlich auch in der Version mit Dimmer  
Disponibles versiones dimerables  
Имеются в наличии также регулируемые версии

**Curve Fotometriche / Distribution Light Charts / Courbe Photometrique / Lichtverteilungskurve / Curvas Fotometricas / фотометрические окружности**

Espresso in cd/1000 lm  
Expressed in cd/1000 lm  
Exprimé en cd/1000 lm  
Gemessen in cd/1000 lm  
Expresadas en cd/1000 lm  
Отражено в cd/1000 lm

**GLIDER suspension 2x... FLT-G5**

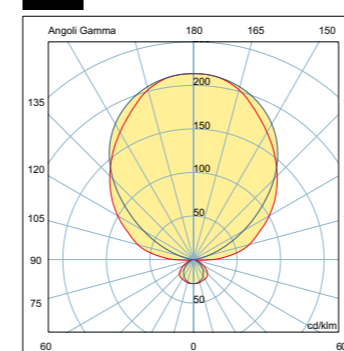

**GLIDER suspension 2x... FLT-G5 direct/indirect**

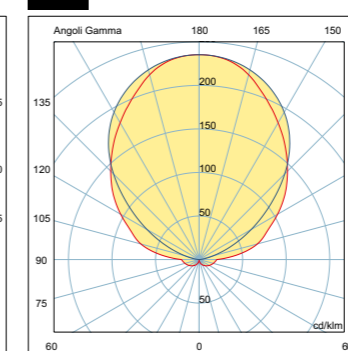

**GLIDER suspension 4x... FLT-G5**

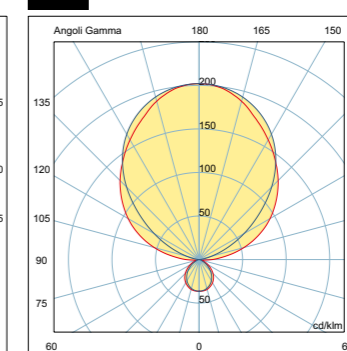

**GLIDER suspension 4x... FLT-G5 direct/indirect**

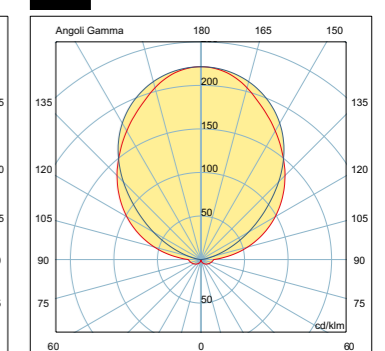

# ISY

DESIGN: *R. Lanciani.*

Isy è un sistema per lampade fluorescenti compatte da 36W e 55W 2G11 e, nelle versioni LONG per tubi fluorescenti T5 da 54W e 49W, dall'elevata resa e dall'ottimo comfort visivo. È costituito da apparecchi a parete e a sospensione. La caratteristica principale è un ampio riflettore in metallo verniciato, forato, studiato per realizzare il giusto compromesso tra un'emissione principale indiretta diffondente e un'emissione secondaria diretta, a bassa luminanza. Struttura interna in estruso d'alluminio e tappi in materiale termoplastico. Disponibile anche in versione dimmerabile.

Isy is a system for 36W and 55W 2G11 compact fluorescent lamps and LONG T5 54W and 49W fluorescent tubes, with excellent performance and visual comfort. Wall and suspension versions available. The distinctive feature is the wide painted, perforated metal reflector that has been designed to give the right balance between main indirect diffused light and second direct, low luminance light. Internal structure in drawn aluminium with thermoplastic plugs. Also available with dimmer switch.

Isy est un système pour lampes fluorescentes compactes de 36W et 55W 2G11 et, dans les versions LONG, pour tubes fluorescents T5 de 54W et 49W, offrant une efficacité élevée et un excellent confort visuel. Il comprend des appliques et des suspensions. Sa principale caractéristique est l'ample réflecteur en métal peint, perforé, conçu pour obtenir un équilibre optimal entre l'éclairage indirect diffusant principal et l'éclairage direct secondaire, à faible luminance. Structure intérieure en aluminium extrudé et embouts en matière thermoplastique. Disponible également en version gradateur.

Isy ist ein System für kompakte Leuchtstoffröhren mit 36 W und 55 W 2G11 und in der Version LONG für Leuchtstoffröhren T5 mit 54 W oder 49 W, das sich durch seine hohe Lichtausbeute und optimale Sichtqualität auszeichnet. Das System besteht aus Wand- und Hängeleuchten. Haupteigenschaft der Leuchten ist ein breiter Reflektor aus lackiertem, gelochtem Metall, der für einen guten Kompromiss zwischen indirekter Abstrahlung, die den Hauptanteil am Licht bildet, und direkter Abstrahlung mit geringer Leuchtstärke garantiert. Interne Struktur aus Aluminiumpressteilen und Verschlüsse aus Thermoplast. Erhältlich auch in der Version mit Dimmer.

Isy es un sistema para lámparas fluorescentes compactas de 36W y 55W 2G11 y, en las versiones LONG para tubos fluorescentes T5 de 54W y 49W, de elevado rendimiento y óptimo confort visual. Está constituido por aparatos de pared y de suspensión. La característica principal es un amplio reflector de metal barnizado, perforado, estudiado para conseguir el justo equilibrio entre una emisión principal indirecta difusa y una emisión secundaria directa, de baja luminancia. Estructura interna de extruido de aluminio y tapas de material termoplástico. También disponible en versión dimerable.

Isy представляет собой систему компактных флуоресцентных ламп на 36W и 55W 2G11 и, для версий LONG - для флуоресцентных труб T5 на 54W и 49W, с высокой отдачей и прекрасным визуальным комфортом. Состоит из настенных и подвесных приборов. Основной ее характеристикой является широкий отражатель из лакированного металла, с отверстиями, придуманный для создания правильного компромисса между основным непрямым распространяемым излучением и второстепенным прямым излучением низкого освещения. Внутренняя структура из экструдированного алюминиевого профиля и пробки из термопластичного материала. Имеются в наличии также регулируемые версии.

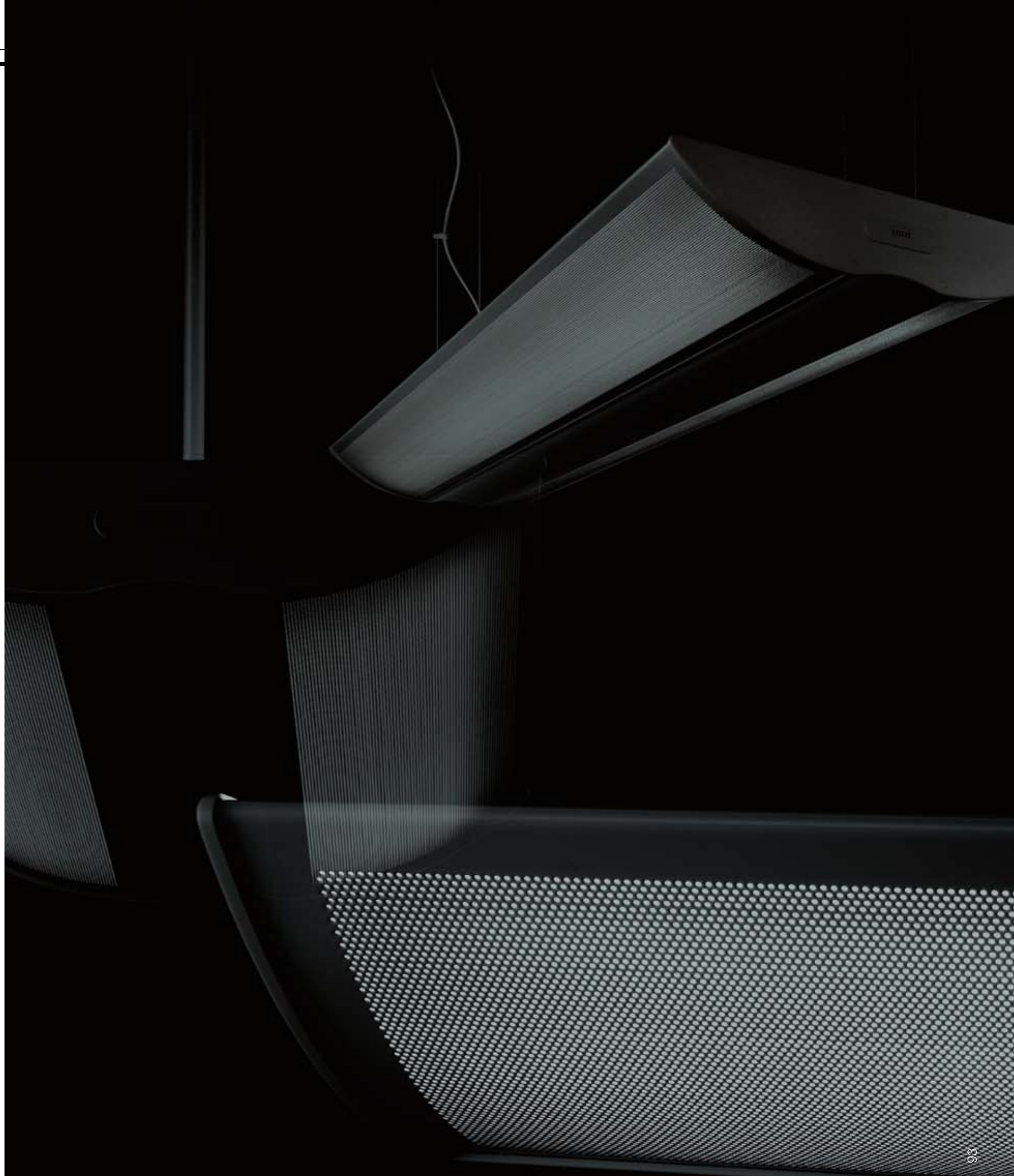





### *ISY suspension compact.*

Sospensioni a luce indiretta e parzialmente diretta cablate per quattro lampade fluorescenti compatte predisposte per l'alimentazione a gruppi di due.

Suspension lamp with indirect and partly direct light wired for four compact fluorescent lamps, prepared for powering in groups of two.

Suspensions à éclairage indirect / partiellement direct câblées pour quatre lampes fluorescentes compactes, prévues pour l'alimentation par groupes de deux.

Hängeleuchten mit indirektem und teilweise direktem Licht, verkabelt für 4 kompakte Leuchtstoffbirnen, ausgelegt auf eine Speisung in Gruppen von jeweils zwei Birnen.

Suspensiones de luz indirecta y parcialmente directa cableadas para cuatro lámparas fluorescentes compactas preparadas para la alimentación por grupos de a dos.

Подвески непрямого и частично прямого света, где проведена проводка для четырёх компактных флуоресцентных ламп, предрасположенных для питания в группе по две.

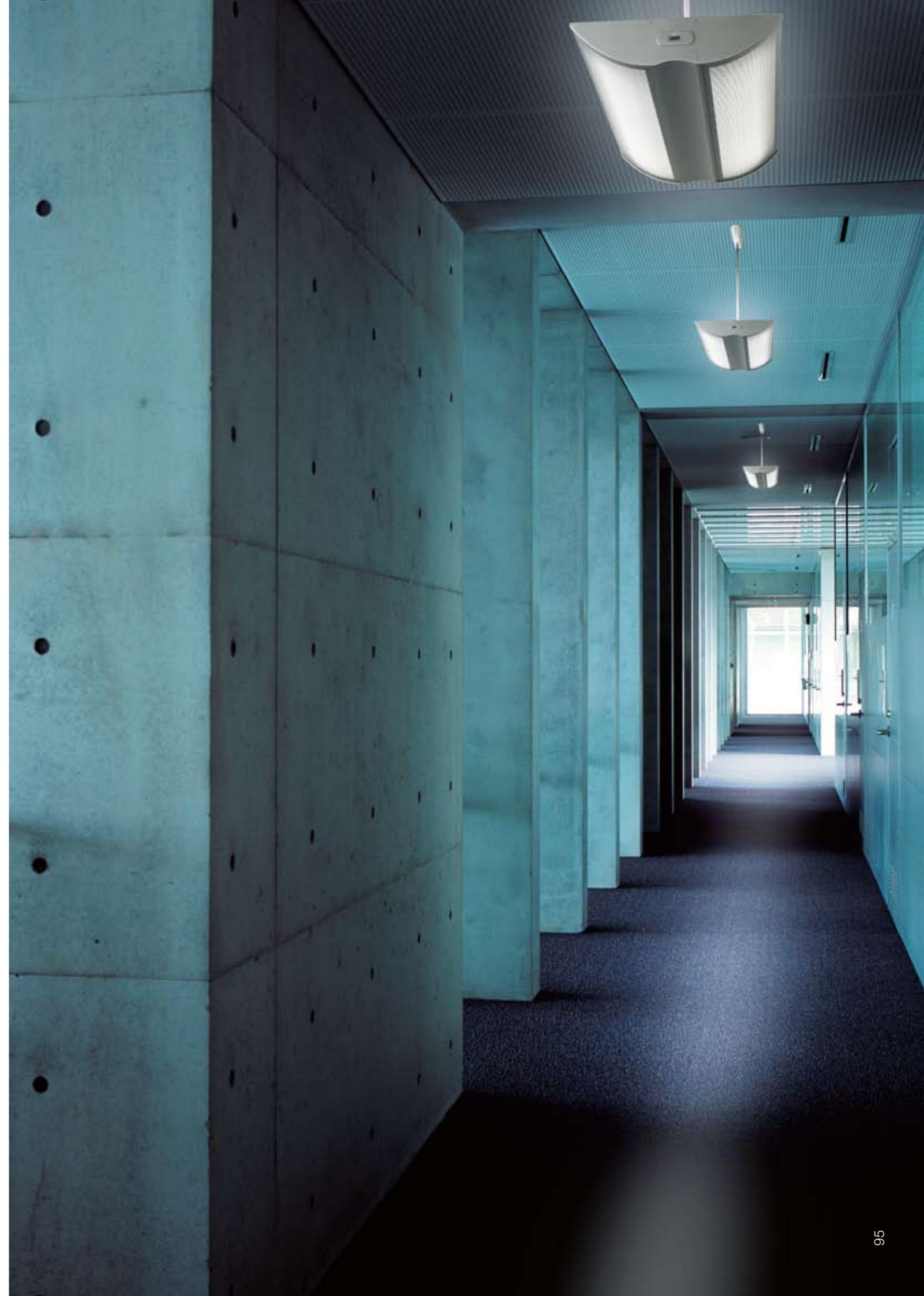



# ISY

## *ISY suspension long.*

Versioni lunghe di Isy Suspension cablate per quattro tubi fluorescenti T5 predisposti per l'alimentazione a gruppi di due.

Long version of Isy Suspension wired for four T5 fluorescent tubes, prepared for powering in groups of two.

Versions longues d'Isy Suspension câblées pour quatre tubes fluorescents T5, prévues pour l'alimentation par groupes de deux.

Lange Versionen der Isy Hängeleuchten, verkabelt für vier Leuchtstoffröhren T5 und ausgelegt auf eine Speisung in Gruppen von jeweils zwei Röhren.

Versiones largas de Isy Suspension cableadas para cuatro tubos fluorescentes T5 preparadas para la alimentación por grupos de a dos.

Длинные версии Isy Suspension, где проводка проведена для флуоресцентных труб T5, предназначены для питания групп по двое.



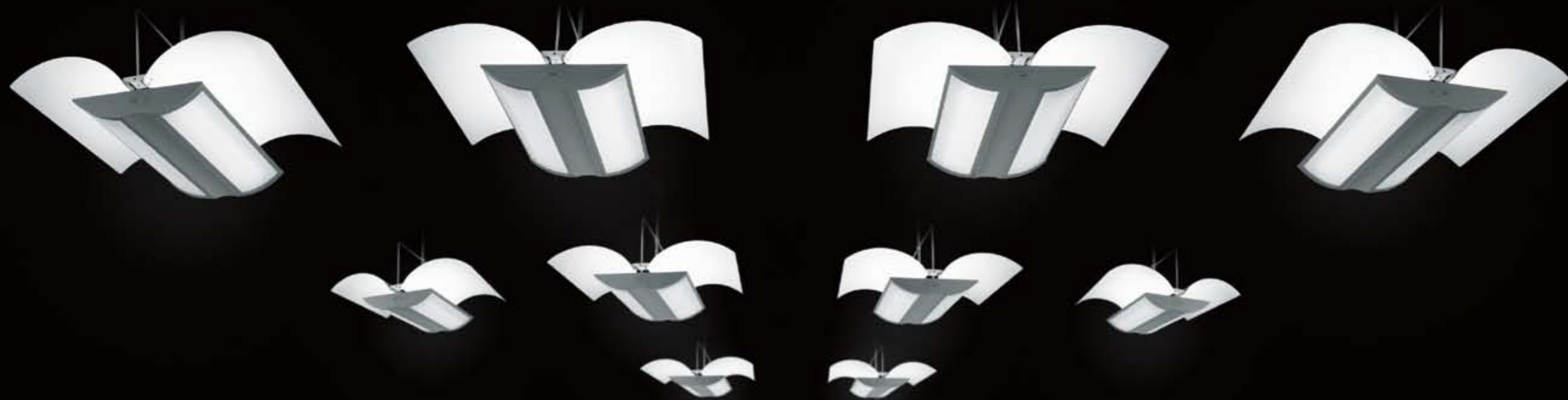

---

# ISY

## *ISY suspension compact, set pagoda.*

Struttura da applicare alle Isy Suspension compact 4x55W 2G11 per poter riflettere verso il basso la luce in ambienti dai soffitti troppo alti o poco riflettenti.

Structure to apply to the Isy Suspension compact 4x55W 2G11 version to reflect the light downwards in rooms with very high or not very reflecting ceilings.

Structure à appliquer aux Isy Suspension compact 4x55W 2G11 afin de réfléchir vers le bas la lumière dans des locaux aux plafonds trop hauts ou peu réfléchissants.

Struktur zur Anbringung an den Isy Hängeleuchten Compact 4x55W 2G11 für das Reflektieren vom Licht nach unten an Standorten mit zu hohen Decken oder zu geringer Reflexion.

Estructura para aplicar a las Isy Suspension compact 4x55W 2G11 para poder reflejar hacia abajo la luz en ambientes con techos demasiado altos o poco reflectantes.

Структура для применения в Isy Suspension compact 4x55W 2G11 для того, чтобы иметь возможность отражать вниз свет в помещениях со слишком высокими потолками или мало отражающих.





---

# ISY

*ISY wall compact.*







### *ISY wall compact.*

Lampade da parete a luce indiretta e parzialmente diretta cablate per due lampade fluorescenti compatte.

Wall lamp with indirect and partly direct light, wired for two compact fluorescent bulbs.

Appliques à éclairage indirect / partiellement direct câblées pour deux lampes fluorescentes compactes.

Wandleuchte mit indirektem und teilweise direktem Licht, verkabelt für zwei kompakte Leuchtstoffbirnen.

Lámparas de pared de luz indirecta y parcialmente directa cableadas para dos lámparas fluorescentes compactas.

Настенные лампы непрямого или частично прямого света, где проводка проведена для двух встроенных флуоресцентных ламп.





---

**ISY**

*ISY wall long.*

Versioni lunghe di Isy Wall. Cablate per due tubi fluorescenti T5

Long versions of Isy Wall. Wired for two T5 fluorescent tubes.

Versions longues d'Isy Wall. Câblées pour deux tubes fluorescents T5.

Lange Versionen von Isy Wandleuchte. Verkabelt für zwei Leuchtstoffröhren T5.

Versiones largas de Isy Wall. Cableadas para dos tubos fluorescentes T5.

Длинные версии Isy Wall. Проводка проведена для флуоресцентных труб T5.



**ISY suspension compact.**

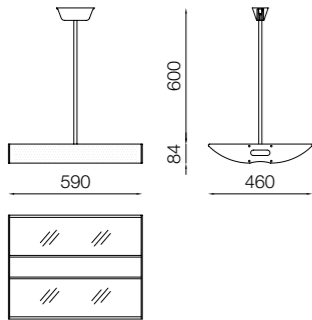

COD.	FLC-2G11	SYMBOLS
F2307	4x55W	IP 20 F CE

COLORI / COLOURS / COULEURS / FARBEN / COLORES / ЦБЕТА: 012 - 027

**ISY suspension long.**

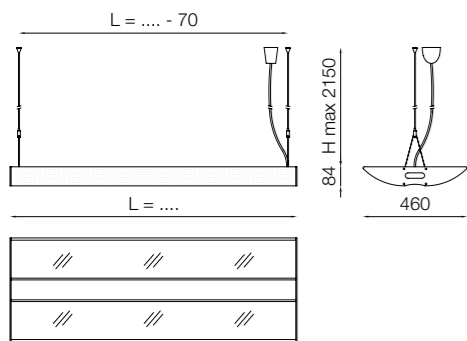

COD.	FLT-G5	L = ...	SYMBOLS
F232B	4x54W	1265	IP 20 F CE
F232D	4x49W	1565	

COLORI / COLOURS / COULEURS / FARBEN / COLORES / ЦБЕТА: 012 - 027

**ISY wall compact / long.**

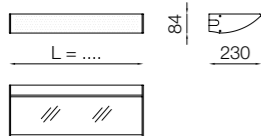

WALL COMPACT - COD.	FLC-2G11	L = ...	SYMBOLS
F230H	2x36W	470	IP 20 F CE
F230D	2x55W	590	
F230E	1x55W Emergency 1h	590	EM IP 20 F CE

WALL LONG - COD.	FLT-G5	L = ...	SYMBOLS
F2321	2x54W	1265	IP 20 F CE
F2323	2x49W	1565	

COLORI / COLOURS / COULEURS / FARBEN / COLORES / ЦБЕТА: 012 - 027

**Acc Set pagoda.**

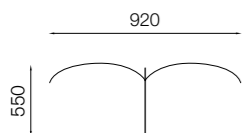

COD.	Acc
F231P1	SUSPENSION COMPACT



**Acc schermo di protezione.**

In policarbonato trasparente  
In transparent polycarbonate  
En polycarbonate transparent  
Aus transparentem Polycarbonat  
En policarbonato trasparente  
Из прозрачного поликарбоната

**ISY suspension compact**

COD.	Acc
F23108	55W

**ISY wall compact**

COD.	Acc
F23102	36W
F23106	55W

**ISY suspension long**

COD.	Acc
F231B6	54W
F231B8	49W

**ISY wall long**

COD.	Acc
F231B2	54W
F231B4	49W

**Op**

Disponibili versioni dimmerabili  
Available with dimmer switch  
Versions gradateur disponibles  
Erhältlich auch in der Version mit Dimmer  
Disponibles versiones dimerables  
Имеются в наличии также регулируемые версии



Disponibile con sensore  
Available with sensor  
Disponible avec capteur  
Erhältlich mit Sensor  
Disponible con sensor  
Имеется в наличии с датчиком

**Curve Fotometriche / Distribution Light Charts / Courbe Photometrique / Lichtverteilungskurve / Curvas Fotometricas / фотометрические окружности**

Espresso in cd/1000 lm  
Expressed in cd/1000 lm  
Exprimé en cd/1000 lm  
Gemessen in cd/1000 lm  
Expresadas en cd/1000 lm  
Отображено в cd/1000 lm

**ISY suspension compact 4x55W**

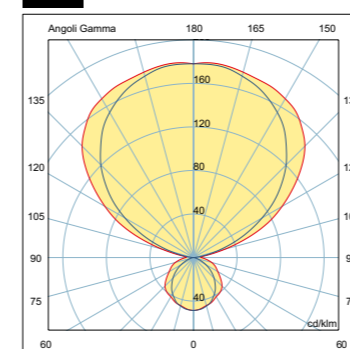

**ISY suspension long 4x... FLT-G5**

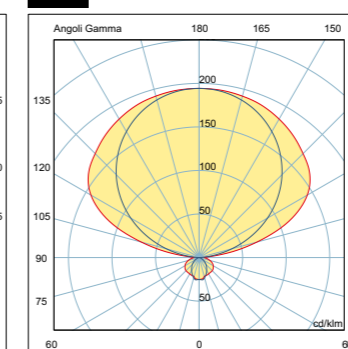

**ISY wall compact 2x... FLC-2G11**

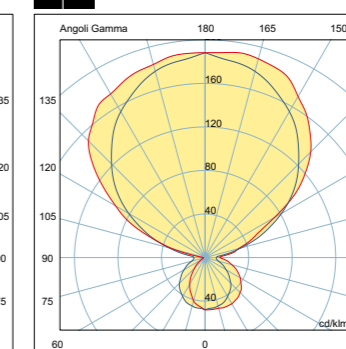

**ISY wall long 2x... FLT-G5**

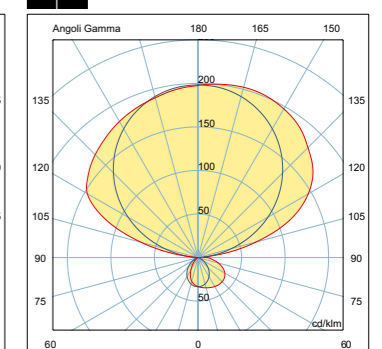

# IVY

DESIGN: *V. Cometti and V12 design.*

Famiglia di spot per luce d'accento in alluminio estruso con terminali, supporto e basette in alluminio pressofuso.

- a parete/soffitto
- a parete/soffitto Module
- a sospensione
- a sospensione Module

Le sorgenti luminose utilizzate sono :

- Led di potenza 6x3W in due tipologie di fasci ( spot / flood ).
- Lampada alogena dicroica max 50W - 12V attacco GU5,3 .
- Lampada alogenuri metallici 35/70W attacco G8,5 in due fasci ( spot / flood ).

Family of spotlights in drawn aluminium with die-cast aluminium terminals, support and base:

- Wall/ceiling
- Wall/ceiling Module
- Suspension
- Suspension Module

The following light sources are used:

- Led 6x3W in two types of beam (spot/flood).
- Dichroic halogen lamp max 50W - 12V coupling GU5.3.
- Metal halogen bulbs 35/70W coupling G8.5 in two beams (spot/flood).

Famille de spots pour éclairage d'accentuation, réalisés en aluminium extrudé avec terminal, support et base en aluminium moulé.

- applique/plafonnier
- applique/plafonnier Module
- suspension
- suspension Module

Sources lumineuses utilisées :

- LEDs de puissance 6x3W avec deux types de faisceau (serré/large) ;
- lampe halogène dichroïque 12V - 50W max., culot GU5,3 ;
- lampe halogénures métalliques 35/70W, culot G8,5, avec deux faisceaux (serré/large).

Strahler-Serie für Lichtakzente aus Aluminiumprofil mit Endklemmen, Halterung und Basis aus Aluminiumpressteilen.

- als Wand- und Deckenleuchte
- als Wand- und Deckenleuchte Module
- als Hängeleuchte
- als Hängeleuchte Module

Leuchtmittel:

- Leistungs-LED 6x3W bei zwei Strahlertypen (Spot / Fluter).
- Halogen-Kaltlichtlampe max. 50W - 12V Sockel GU5,3.
- Halogen-Metaldampflampe 35/70W Sockel G8,5 bei zwei Strahlertypen (Spot / Fluter).

Familia de focos para una luz de acento de aluminio extruido con terminales, soporte y bloques de aluminio vaciados a presión.

- de pared/techo
- de pared/techo Module
- de suspensión
- de suspensión Module

Las fuentes luminosas empleadas son :

- Led de potencia 6x3W en dos tipologías de haces ( spot / flood ).
- Lámpara halógena dicroica max 50W - 12V casquillo GU5,3 .
- Lámpara haluros metálicos 35/70W casquillo G8,5 en dos haces ( spot / flood ).

Семья прожекторов акцентуемого света из экструдированного алюминиевого профиля, подставка и основания из отлитого алюминия.

- для стены / потолка
- для стены / потолка Module
- подвесные
- подвесные Module

Используемые светящиеся источники:

- Светодиод мощностью 6x3W в двух используемых типах источников ( прожектор концентрированного света / прожектор заливающего света ).
- Галогенная двухцветная лампа 50W - 12V контакт GU5,3 .
- Лампа на металлических галогенах 35/70W контакт G8,5 в двух фазах (прожектор концентрированного света / прожектор заливающего света).







---

**IVY**

*ivy module wall / ceiling.*







# IVY

## *IVY module wall / ceiling.*

Versione orientabile a parete/soffitto modulare componibile con basetta rettangolare.

Adjustable wall/ceiling modular version with rectangular base.

Version applique/plafonnier orientable et modulable avec base rectangulaire.

Schwenkbare, modulare Wand- und Deckenleuchte, kombinierbar mit rechteckiger Basis.

Versión orientable de pared/techo modular componible con bloque rectangular.

Вращающаяся модульная сборная версия на стену / потолок с прямоугольной основой.





---

# IVY

## *IVY wall / ceiling.*

Versione orientabile a parete/soffitto singola con basetta tonda.

Adjustable wall/ceiling single version with round base.

Version applique/plafonnier orientable simple avec base ronde.

Schwenkbare einzelne Wand- und Deckenleuchte mit runder Basis.

Versión orientable de pared/techo individual con bloque redondo.

Вращающаяся единственная версия на стену / потолок с круглой основой.





# IVY



## *IVY wall / ceiling.*

L'elegante supporto a Y conferisce personalità e riconoscibilità al prodotto.

The elegant Y support gives great character and distinction to the lamp.

L'élégant support en Y confère personnalité et reconnaissabilité au produit.

Die elegante Y-Halterung verleiht der Leuchte Persönlichkeit und einen hohen Wiedererkennungswert.

El elegante soporte con forma de Y confiere personalidad y reconocibilidad al producto.

Элегантная подставка в форме Y придает индивидуальность и узнаваемость продукту.



---

# IVY

## *IVY wall / ceiling.*

Due fasce tagliano il corpo cilindrico disegnando una silhouette particolarmente filante.

Two beams cut through the cylindrical body designing a very slender silhouette.

Deux bandes traversent le corps cylindrique en dessinant une silhouette très élancée.

Zwei Streifen unterteilen den zylindrischen Körper und schaffen eine sehr schlanke Silhouette.

Dos haces atraviesan el cuerpo cilíndrico dibujando una silueta especialmente filamentososa.

Две полосы разделяют цилиндрическое тело, рисуя при этом особенно обтекаемый силуэт.



---

# IVY

## *IVY suspension.*

Versione a soffitto singola con basetta tonda e tige cromata.

Single ceiling version with round base and chromed tige.

Version plafonnier simple avec base ronde et tige chromée.

Version als einzelne Deckenleuchte mit runder Basis und verchromter Stange.

Versión de techo individual con bloque redondo y fuste cromado.

Потолочная единая версия с круглой основой и хромированным стержнем.





---

# IVY

## *IVY module suspension.*

Versione a soffitto modulare componibile basetta rettangolare e tige cromata.

Modular ceiling version with rectangular base and chromed tige.

Version plafonnier modulable avec base rectangulaire et tige chromée.

Version als modulare Deckenleuchte, kombinierbar, mit rechteckiger Basis und verchromter Stange.

Versión de techo modular componible bloque rectangular y fuste cromado.

Потолочная версия, модульная и сборная, с прямоугольной основой и хромированным стержнем.



IVY suspension.

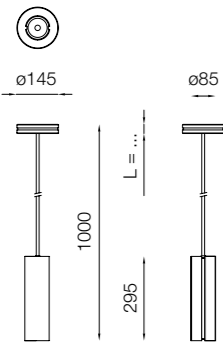

SPOT	FLOOD	LED	L = ...	SYMBOLS
COD.		LED	L = ...	SYMBOLS
F6441	F6443	6x3W	32	IP 20 F ⊕ CE
COD.		GU5,3	L = ...	SYMBOLS
F6445		50W	32	IP 20 F ⊕ CE
SPOT	FLOOD	G8,5	L = ...	SYMBOLS
COD.		G8,5	L = ...	SYMBOLS
F6447	F6449	35W	55	IP 20 F ⊕ CE
F644B	F644D	70W	55	

COLORI / COLOURS / COULEURS / FARBEN / COLORES / ЦБЕТА: 01B - 01C - 01E

IVY module suspension.

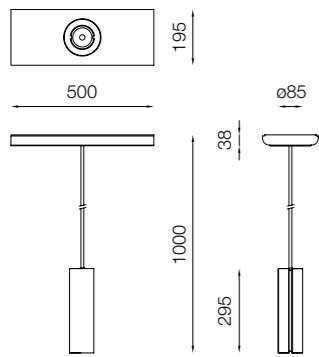

SPOT	FLOOD	LED	SYMBOLS
COD.		LED	SYMBOLS
F6461	F6463	6x3W	IP 20 F ⊕ CE
COD.		GU5,3	SYMBOLS
F6465		50W	IP 20 F ⊕ CE
SPOT	FLOOD	G8,5	SYMBOLS
COD.		G8,5	SYMBOLS
F6467	F6469	35W	IP 20 F ⊕ CE
F646B	F646D	70W	

COLORI / COLOURS / COULEURS / FARBEN / COLORES / ЦБЕТА: 01B - 01C - 01E

IVY wall / ceiling.

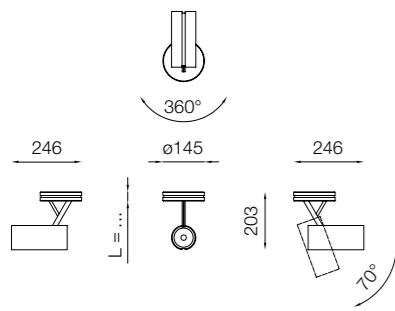

SPOT	FLOOD	LED	L = ...	SYMBOLS
COD.		LED	L = ...	SYMBOLS
F6401	F6403	6x3W	32	IP 20 F ⊕ CE
COD.		GU5,3	L = ...	SYMBOLS
F6405		50W	32	IP 20 F ⊕ CE
SPOT	FLOOD	G8,5	L = ...	SYMBOLS
COD.		G8,5	L = ...	SYMBOLS
F6407	F6409	35W	55	IP 20 F ⊕ CE
F640B	F640D	70W	55	

COLORI / COLOURS / COULEURS / FARBEN / COLORES / ЦБЕТА: 01B - 01C - 01E

IVY module wall / ceiling.

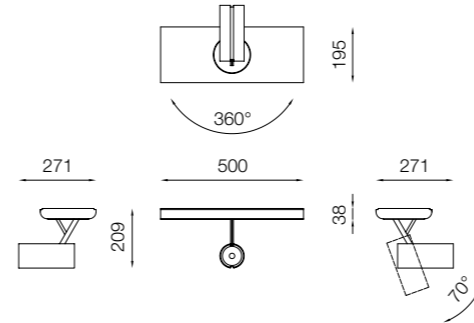

SPOT	FLOOD	LED	SYMBOLS
COD.		LED	SYMBOLS
F6421	F6423	6x3W	IP 20 F ⊕ CE
COD.		GU5,3	SYMBOLS
F6425		50W	IP 20 F ⊕ CE
SPOT	FLOOD	G8,5	SYMBOLS
COD.		G8,5	SYMBOLS
F6427	F6429	35W	IP 20 F ⊕ CE
F642B	F642D	70W	

COLORI / COLOURS / COULEURS / FARBEN / COLORES / ЦБЕТА: 01B - 01C - 01E

Acc IVY module suspension - wall / ceiling.

COD.
F64R11

Trave vuota da 500mm realizzata in alluminio estruso per la composizione multipla degli spot.  
500 mm empty beam of drawn aluminium for multiple spot compositions.  
Rail vide de 500 mm réalisé en aluminium extrudé pour la composition modulable des spots.  
Hohle Strebe 500 mm aus Aluminiumprofil für Kombinationen aus mehreren Strahlern.  
Viga vacía de 500mm realizada en aluminio extruido para la composición múltiple de los focos.  
Пустая балка на 500 мм, выполненная из алюминиевого экструдированного профиля для композиции из нескольких прожекторов.

COD.
F64R13

Giunto rettilineo interno per l'unione della trave in alluminio.  
Internal straight join for joining the aluminium beams.  
Joint rectiligne intérieur pour l'union du rail en aluminium.  
Interne gerade Verbindung für die Verbindung der Aluminiumstrebe.  
Junta rectilínea interior para la unión de la viga de aluminio.  
Стык прямой линии внутри для соединения алюминиевой балки.

COD.
F64R15

Tappo terminale per trave.  
Terminal beam plug.  
Embout pour rail.  
Verschlusskappe Strebe.  
Тара terminal para viga.  
Концевая пробка для балки.

Curve Fotometriche / Distribution Light Charts / Courbe Photometrique / Lichtverteilungskurve  
Curvas Fotometricas / фотометрические окружности

Espresso in cd/1000 lm / Expressed in cd/1000 lm / Exprimé en cd/1000 lm / Gemessen in cd/1000 lm / Expresadas en cd/1000 lm / Обращено в cd/1000 lm

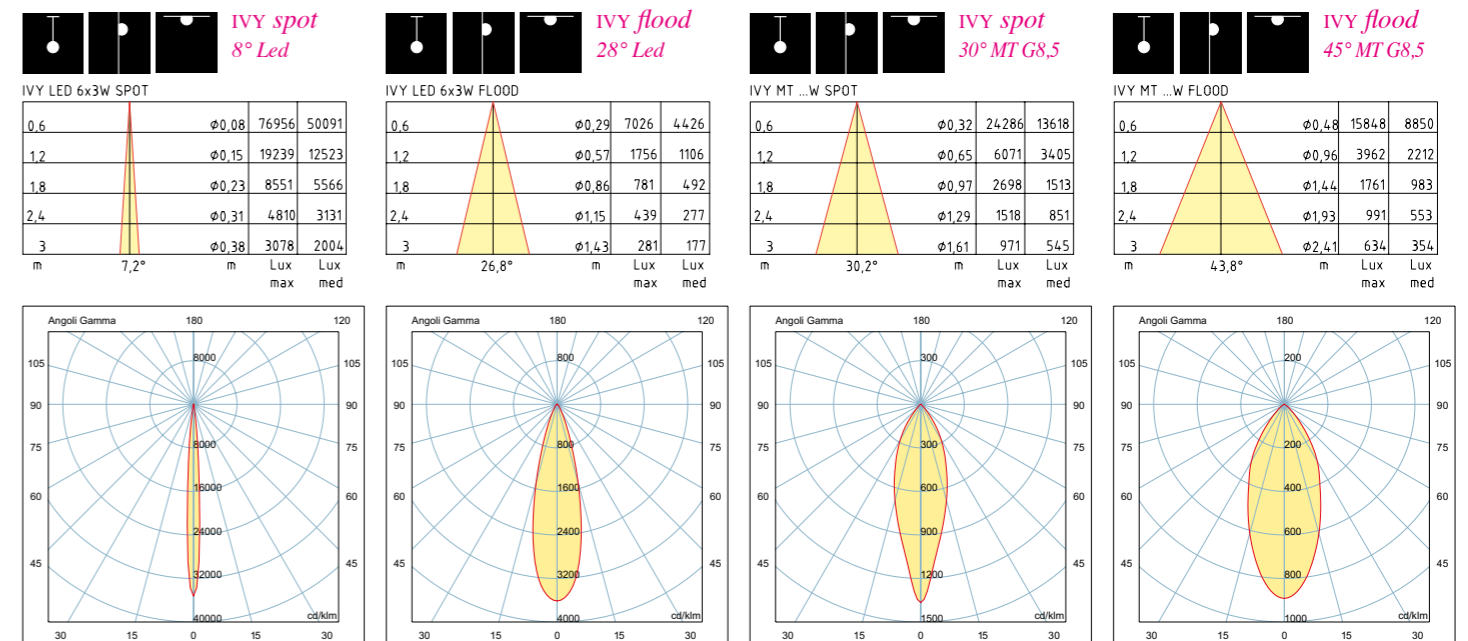



# JONATHAN

DESIGN: *R. Lanciani - Luxit R/D.*

Sistema di apparecchi a luce diretta ed indiretta per lampade fluorescenti lineari e compatte, studiato per garantire un ottimo comfort visivo. La struttura portante contenente il cablaggio è in estruso di alluminio. Nel carter inferiore, realizzato in lamiera di acciaio microforata con filtro in policarbonato matt, sono alloggiati i tubi fluorescenti. I due carter superiori che garantiscono la riflessione della luce indiretta sono anch'essi realizzati in lamiera di acciaio microforata. Disponibile anche in versione dimmerabile.

Direct and indirect lighting equipment for linear and compact fluorescent bulbs, studied to guarantee excellent visual comfort. Drawn aluminium bearing structure that holds the wiring. The bottom casing is in micro-perforated steel sheet with a matt polycarbonate filter and houses the fluorescent tubes. The two top casings reflect the indirect light and are made in micro-perforated steel sheet. Also available with dimmer switch.

Système de luminaires à éclairage direct et indirect avec lampes fluorescentes linéaires et compactes, conçu pour garantir un excellent confort visuel. La structure porteuse qui contient le câblage est réalisée en aluminium extrudé. Les tubes fluorescents sont logés dans le carter inférieur, réalisé en tôle d'acier microperforée avec filtre en polycarbonate mat. Les deux carters supérieurs qui garantissent la réflexion de l'éclairage indirect sont, eux aussi, réalisés en tôle d'acier microperforée. Disponible également en version gradateur.

System mit Leuchten mit direktem und indirektem Licht für Leuchtstoffröhren und Leuchtstoffbirnen, die für optimalen Sehkomfort garantieren. In der tragenden Struktur aus Aluminiumprofil sind die Kabel untergebracht. Im unteren Gehäuse aus Stahlblech mit Mikrolöchern und mattem Polycarbonatfilter befinden sich die Leuchtstoffröhren. Die beiden oberen Gehäuse garantieren für die indirekte Reflexion vom Licht und bestehen ebenfalls aus Stahlblech mit Mikrolöchern. Erhältlich auch in der Version mit Dimmer.

Sistema de aparatos de luz directa e indirecta para lámparas fluorescentes lineales y compactas, estudiado para garantizar un óptimo confort visual. La estructura de sustentación que contiene el cableado es de aluminio extruido. En el cárter inferior, realizado en chapa de acero microperforada con filtro de policarbonato matt, se alojan los tubos fluorescentes. Los dos cárteres superiores que garantizan el reflejo de la luz indirecta también han sido realizados en chapa de acero microperforada. Disponible también en versión dimerable.

Система приборов прямого и непрямого света для линейных и компактных флуоресцентных ламп, изученная для обеспечения отличного визуального комфорта. Несущая структура вмещает в себя электропроводку из экструдированного алюминиевого профиля. В нижнем картере, исполненном из стальной пластины с микроотверстиями и с фильтром из матового поликарбоната, устроены флуоресцентные трубы. Два верхних картера, гарантирующих отражение непрямого света, также исполнены из стальной пластины с микроотверстиями. Имеются в наличии также регулируемые версии.





# JONATHAN

## *JONATHAN suspension.*

Sospensioni a luce diretta e indiretta combinata. Ali riflettenti e diffusore in lamiera microforata.

Suspension lamp with combined direct and indirect light. Reflecting wings and diffuser in micro-perforated sheet.

Suspensions à double éclairage direct et indirect. Ailes réfléchissantes et diffuseur en tôle microperforée.

Hängeleuchten mit direktem und indirektem Licht. Reflektierende Seitenteile und Lampenschirm aus Blech mit Mikrolöchern.

Suspensiones de luz directa e indirecta combinada. Alas reflectantes y difusor de chapa microperforada.

Подвески комбинированного прямого и непрямого света. Отражающие крылья и диффузор из пластины с микроотверстиями.





# JONATHAN

## *JONATHAN suspension / ceiling.*

Apparecchi a luce diretta ed indiretta combinata da completare con i relativi accessori a seconda dell'utilizzo.

Combined direct and indirect lighting systems to be completed with the relative accessories according to use.

Luminaire à double éclairage direct et indirect à compléter avec les accessoires correspondants, selon l'utilisation.

Leuchten mit direktem und indirektem Licht, die je nach Anwendung mit dem entsprechenden Zubehör ergänzt werden müssen.

Aparatos de luz directa e indirecta combinada para completar con los correspondientes accesorios dependiendo del uso.

Приборы комбинированного прямого и непрямого света завершаются имеющимися дополнительными приспособлениями в зависимости от использования







---

# JONATHAN

NEW JONATHAN *recessed.*



# JONATHAN

## NEW JONATHAN *recessed*.

Incasso per controsoffitti a luce diffusa indiretta e parte diretta. Struttura in acciaio con carter in lamiera microforata e filtro in policarbonato matt. Con il suo fascio luminoso ad ampio angolo, fornisce un'illuminazione verticale uniforme di alto comfort visivo.

Recessed light for false ceilings, with indirect diffused and partly direct light. Steel structure with micro-perforated sheet casing and matt polycarbonate filter. The wide angle luminous beam gives vertical even lighting of excellent visual comfort.

Système encastrable pour faux-plafonds à éclairage indirect / partiellement direct.

Structure en acier avec carter en tôle microperforée et filtre en polycarbonate mat. Avec son large faisceau lumineux, il assure un éclairage vertical uniforme et un confort visuel élevé.

Einbaustrahler für abgehängte Decken mit diffusem, indirektem und teilweise direktem Licht. Struktur aus Stahl mit Gehäuse aus Blech mit Mikrolöchern und mattem Polycarbonatfilter. Durch den breitwinkligen Lichtstrahl liefert der Strahler eine gleichmäßige vertikale Beleuchtung und garantiert für hohen Sichtkomfort.

Empotrado para cielos falsos de luz difusa indirecta y en parte directa. Estructura de acero con cárter de chapa microperforada y filtro de policarbonato matt. Con su haz luminoso de amplio ángulo, proporciona una iluminación vertical uniforme de alto confort visual.

Устройства для подвесных потолков с распространенным непрямым и частично прямым светом. Структура из стали с картером из пластины с микроотверстиями и фильтром из матового поликарбоната. Благодаря своему светящемуся лучу и широкому спектру, предлагает ровное вертикальное освещение высокого визуального комфорта.

## JOHNNY *recessed*.

Versione di Jonathan Recessed completamente a filo del controsoffitto.

Version of Jonathan Recessed completely flush with the false-ceiling.

Versión de Jonathan Recessed encastrable à fleur du faux plafond.

Versión von Jonathan Recessed, komplett in der abgehängten Decke versenkt.

Versión de Jonathan Recessed completamente al hilo del cielo falso.

Версия Джонатана Речесседа находится полностью в линии с подвесным потолком.





---

# JONATHAN

## *JONATHAN wall.*

Versione a parete per luce diretta. Struttura in acciaio contenente il cablaggio e carter in lamiera microforata con filtro frontale in policarbonato matt.

Wall version for direct light. Steel and micro-perforated plate structure with front matt polycarbonate filter.

Version applique éclairage direct. Structure en acier avec carter en tôle microperforée et filtre en polycarbonate mat.

Wandleuchte mit direktem Licht. Struktur aus Stahl und Blech mit Mikrolöchern und aufgesetztem Filter aus mattem Polycarbonat.

Versión de pared de luz directa. Estructura in acero y chapa microperforada con filtro frontal de policarbonato Matt.

Настенная версия прямого света. Стальная структура и пластина с микроотверстиями и передним фильтром из матового поликарбоната.





**JONATHAN suspension / ceiling.**

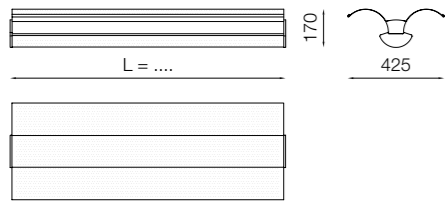

COD.	FLT-G5	L = ...	SYMBOLS
F278J	2x54W	1215	
F278K	2x49W	1515	
F278L	2x80W	1515	

COLORI / COLOURS / COULEURS / FARBEN / COLORES / ЦБЕТА: 012 - 027

**JONATHAN wall.**

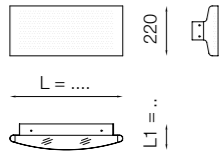

COD.	FLC-2G11	L = ...	L1 = ...	SYMBOLS
F27C1	1x18W	400	105	
F27C3	1x24W	500	115	
F27C5	1x36W	600	125	
F27CE	1x36W emergenza 1h	600	125	

COLORI / COLOURS / COULEURS / FARBEN / COLORES / ЦБЕТА: 012 - 027

**NEW JONATHAN recessed.**

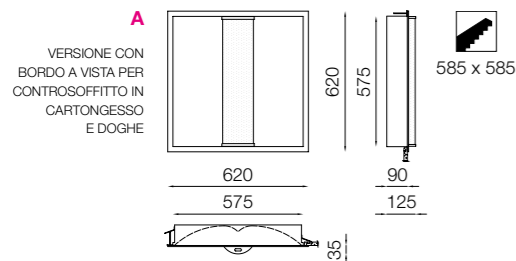

A	B	FLC-2G11	SYMBOLS
F27F5	F27G5	2x55W	

COLORI / COLOURS / COULEURS / FARBEN / COLORES / ЦБЕТА: 012

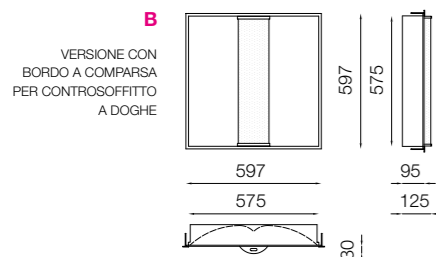

**JOHNNY recessed.**

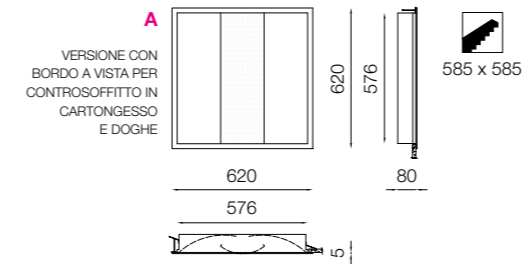

A	B	FLC-2G11	SYMBOLS
F27M5	F27M3	2x55W	

COLORI / COLOURS / COULEURS / FARBEN / COLORES / ЦБЕТА: 012

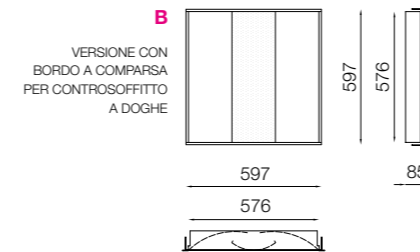

**Acc set di fissaggio.**

COD.	Acc
F27X1B	SUSPENSION

Set sospensione e alimentazione.  
Suspension set and power pack.  
Kit suspension et alimentation.  
Satz Aufhängung und Stromspeisung.  
Juego suspensión y alimentación.  
Набор для подвешивания и питания.

COD.	Acc
F27X1C	CEILING

Set fissaggio e alimentazione.  
Fixing set and power pack.  
Kit fixation et alimentation.  
Satz Befestigung und Stromspeisung.  
Juego fijación y alimentación.  
Набор для фиксирования и питания.

**Op**

Disponibili versioni dimmerabili  
Available with dimmer switch  
Versions gradateur disponibles  
Erhältlich auch in der Version mit Dimmer  
Disponibles versiones dimerables  
Имеются в наличии также регулируемые версии

**Curve Fotometriche / Distribution Light Charts / Courbe Photometrique / Lichtverteilungskurve / Curvas Fotometricas / фотометрические окружности**

**JONATHAN suspension / ceiling 4x... FLT-G5**

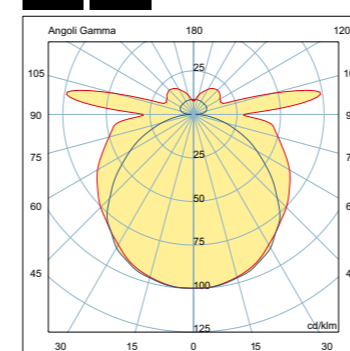

**JONATHAN wall 1x... FLC-2G11**

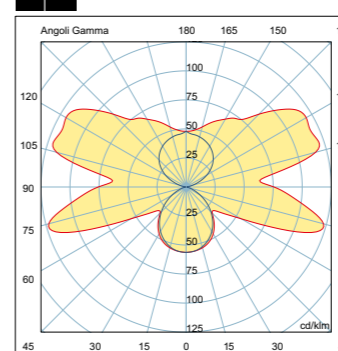

**NEW JONATHAN recessed 2x55W**

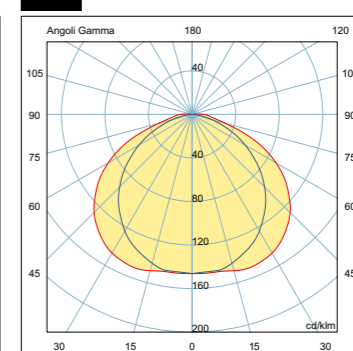

Espresso in cd/1000 lm  
Expressed in cd/1000 lm  
Exprimé en cd/1000 lm  
Gemessen in cd/1000 lm  
Expresadas en cd/1000 lm  
Отражено в cd/1000 lm

# MORSE

DESIGN: *P. King & S. Miranda* .

Famiglia di apparecchi realizzati in alluminio estruso con terminali in alluminio pressofuso. Uno schermo in metacrilato trasparente microprismato e serigrafato controlla l'emissione diretta. Un doppio tratteggio azzurro posto sui lati dell'apparecchio ne caratterizza l'immagine. Morse può essere installato a sospensione, a parete/soffitto, a terra e ad incasso ed è cablato per sorgenti fluorescenti lineari T5 o compatte 2G11. Disponibili anche in versione dimmerabile.

Family of lamps in drawn aluminium with die-cast aluminium terminals. Transparent, micro-perforated methacrylate serigraphed screen controls the direct light emission. A double light blue outline on the sides gives character to the lamp. Morse is available in the suspension, wall/ceiling, standard and recessed versions and is wired for linear T5 or 2G11 compact fluorescent bulbs. Available with dimmer switch.

Famille de luminaires réalisés en aluminium extrudé avec terminaux en aluminium moulé. Un écran en méthacrylate transparent à microprismes sérigraphié assure l'éclairage direct. L'esthétique du luminaire est caractérisée par une double hachure bleu ciel sur les côtés. Morse peut être installé comme suspension, applique/plafonnier, lampadaire et encastré. Il est câblé pour des sources fluorescentes linéaires T5 ou compactes 2G11. Disponibles également en version gradateur.

Leuchtenserie aus Aluminiumprofil mit Endklemmen, Halterung und Basis aus Aluminiumpressteilen. Ein Lampenschirm aus transparentem Metacrylat mit Mikroprismen und Siebdruckmotiv kontrolliert die direkte Abstrahlung. Eine doppelte gestrichelte Linie auf den Seiten verleiht der Leuchte Persönlichkeit. Morse kann als Hängeleuchte, als Wand- und Deckenleuchte, als Stehleuchte und als Einbauleuchte montiert werden und ist für Leuchtstoffröhren T5 oder kompakte Leuchtstoffbirnen 2G11 verkabelt. Erhältlich auch in der Version mit Dimmer.

Familia de aparatos realizados en aluminio extruido con terminales de aluminio vaciados a presión. Una pantalla de metacrilato transparente microprismático y serigrafiado controla la emisión directa. Una doble línea punteada azul colocada a los lados del aparato caracteriza su imagen. Morse puede instalarse en suspensión, en pared/techo, suelo y empotrada y está cableada para fuentes fluorescentes lineales T5 o compactas 2G11. Disponibles también en versión dimerable.

Семья приборов, реализованных из экструдированного алюминиевого профиля с концами из отлитого алюминия. Экран из прозрачного микропризматического и шелкотрафаретного метакрилата контролирует прямое излучение. Стиль прибора характеризует двойная штрих-пунктирная линия голубого цвета, расположенная по бокам. Morse может быть установлена в подвешенном виде, на стене / потолке, на полу и встроена, также проведена проводка для линейных флуоресцентных источников T5 или компактных 2G11. Имеются в наличии также регулируемые версии.







# MORSE

## *MORSE suspension.*

Apparecchi ad emissione diretta/indiretta completi di set di sospensione con cavetto in acciaio a regolazione rapida.

Direct/indirect emission lamps complete with suspension set with rapidly adjusted steel cable.

Luminaire à éclairage direct/indirect fournis avec kit de suspension avec câble en acier à réglage rapide.

Leuchten mit direkter und indirekter Abstrahlung, komplett mit Aufhängung mit Stahlkabel und Schnellverstellung.

Aparatos con emisión directa/indirecta equipados con juego de suspensión con cable de acero de regulación rápida.

Приборы прямого / непрямого излучения, в состав которых входит набор для подвешивания со стальным кабелем для быстрого регулирования.



---

---

# MORSE

MORSE *suspension.*





# MORSE

## *MORSE recessed.*

Versione da incasso in controsoffitti a pannelli o cartongesso.  
Recessed version for panelled false ceilings or plasterboard.  
Version encastrable sur faux-plafonds en panneaux ou en plâtre.  
Einbauversion für abgehängte Decken mit Paneelen oder Gipskartonplatten.  
Versión empotrable en cielos falsos de paneles o cartón piedra.  
Версия для установки на панельных подвесных потолках или гипсокартоне.

## *MORSE wall / ceiling.*

Versioni da parete/plafone.  
Wall/ceiling version.  
Versions applique/plafonnier.  
In der Version als Wand- und Deckenleuchte.  
Versiones de pared/plafón.  
Версии настенные / плафоны.





# MORSE

## *MORSE wall / ceiling.*

Un doppio tratteggio azzurro posto sui lati dell'apparecchio ne caratterizza l'immagine.

A double light blue outline on the sides gives character to the lamp.

L'esthétique du luminaire est caractérisée par une double hachure bleu ciel sur les côtés.

Eine doppelte gestrichelte Linie auf den Seiten verleiht der Leuchte Persönlichkeit.

Una doble línea punteada azul colocada a los lados del aparato caracteriza su imagen.

Образ прибора характеризует двойная голубая штрихпунктирная линия по бокам.





---

# MORSE

*MORSE floor.*

Versione da terra.

Floor version.

Version lampadaire.

In der Version als Stehleuchte.

Versión de suelo.

Напольная версия.

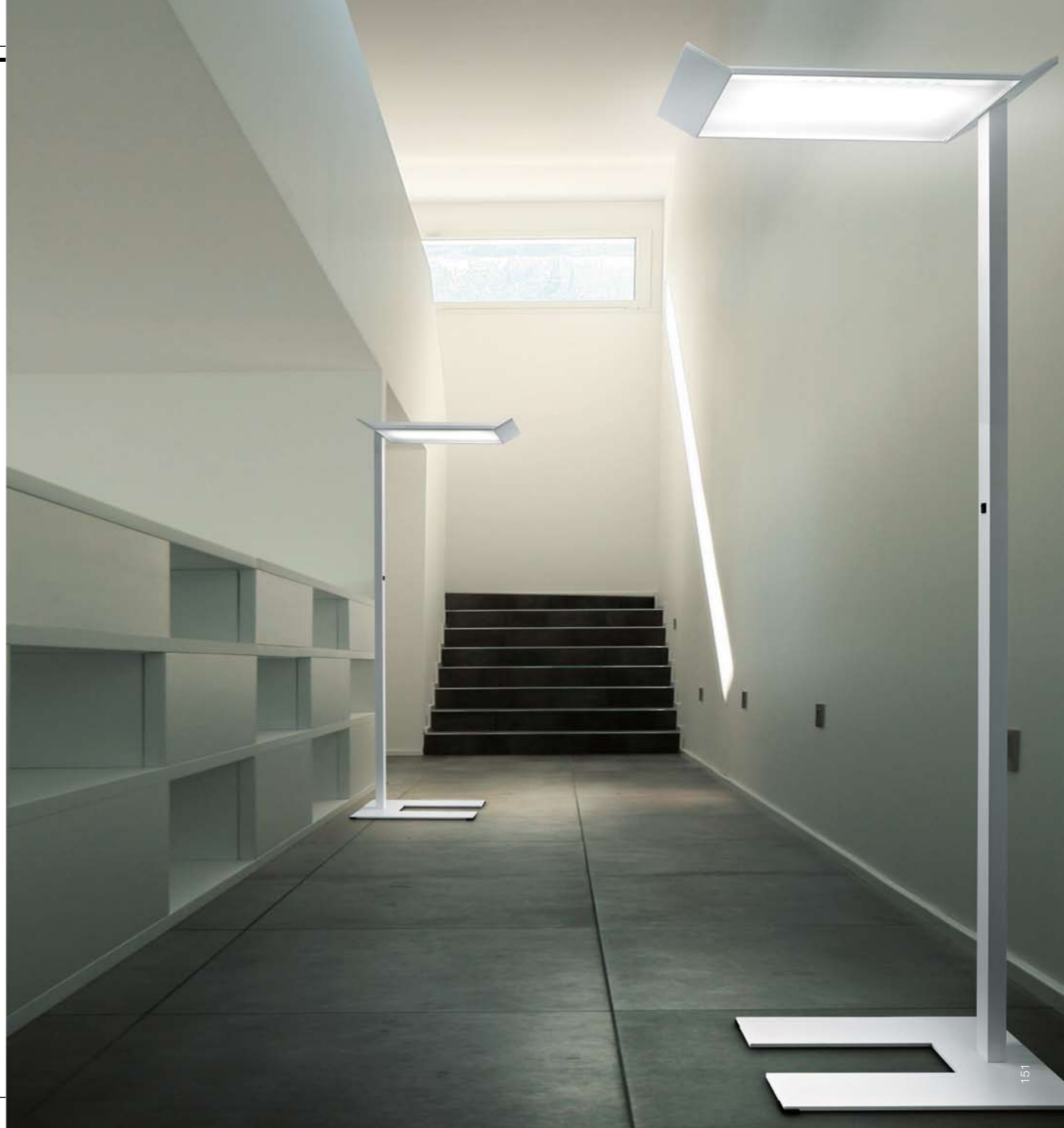

**MORSE suspension.**

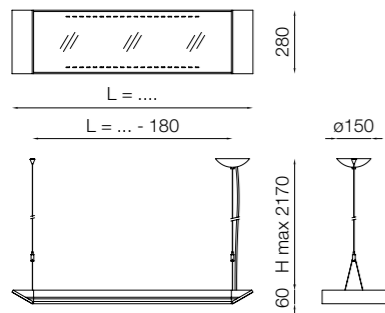

COD.	FLT-G5	L = ...	SYMBOLS
F6601	2x39W	1060	IP 20
F6605	2x54W	1360	
F6609	2x80W	1660	

COLORI / COLOURS / COULEURS / FARBEN / COLORES / ЦБЕТА: 014

**MORSE recessed.**

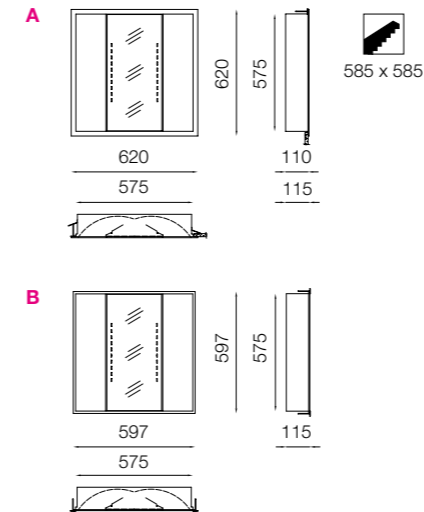

COD.		FLC-2G11	SYMBOLS
F6661	F6663	2x55W	IP 20

COLORI / COLOURS / COULEURS / FARBEN / COLORES / ЦБЕТА: 014

**MORSE wall / ceiling.**

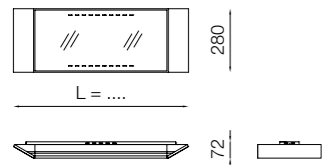

COD.	FLC-2G11	L = ...	SYMBOLS
F6621	2x18W	460	IP 20
F6623	1x55W	770	
F6625	2x55W	770	

COD.	FLT-G5	L = ...	SYMBOLS
F6629	1x39W	1070	IP 20
F662B	2x39W	1070	
F662F	1x54W	1370	
F662H	2x54W	1370	
F662L	1x80W	1670	
F662N	2x80W	1670	

COLORI / COLOURS / COULEURS / FARBEN / COLORES / ЦБЕТА: 014

**Acc MORSE suspension / floor.**

Schermo copertura superiore.  
Upper covering screen.  
Écran de protection supérieur.  
Obere Abdeckung.  
Pantalla cobertura superior.  
Экран покрытие превышает.

COD.	Acc
F66P01	55W
F66P03	39W
F66P05	54W
F66P07	80W

**Op**

Disponibili versioni dimmerabili  
Available with dimmer switch  
Versions gradateur disponibles  
Erhältlich auch in der Version mit Dimmer  
Disponibles versiones dimerables  
Имеются в наличии также регулируемые версии



Disponibile con sensori di controllo della luce  
Available with light control sensors  
Disponible avec capteurs de contrôle de la lumière  
Erhältlich mit Sensoren zur Lichtsteuerung  
Disponible con sensores de control de la luz  
Имеются в наличии датчики контроля света

**MORSE floor.**

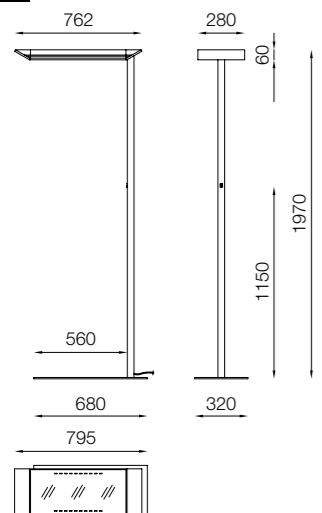

COD.	FLC-2G11	SYMBOLS
F6641	2x55W	IP 20

COLORI / COLOURS / COULEURS / FARBEN / COLORES / ЦБЕТА: 014

**Curve Fotometriche / Distribution Light Charts / Courbe Photometrique / Lichtverteilungskurve / Curvas Fotometricas / фотометрические окружности**

**MORSE suspension**  
2x... FLT G5

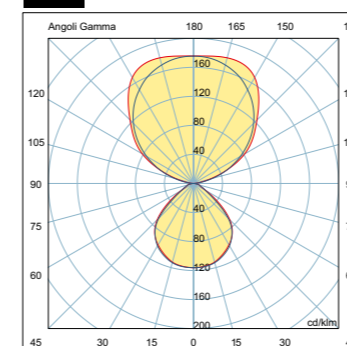

**MORSE wall/ceiling**  
2x... FLT G5

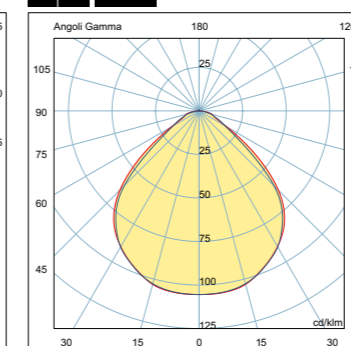

Espresso in cd/1000 lm  
Expressed in cd/1000 lm  
Exprimé en cd/1000 lm  
Gemessen in cd/1000 lm  
Expresadas en cd/1000 lm  
Отображено в cd/1000 lm



# ONDA

DESIGN: *Isao Hosoe.*

Sistema modulare a luce indiretta o diretta riflessa per tubi fluorescenti T5. Ciascun modulo è costituito da una trave portante in estruso di alluminio di forma ellittica che alloggia riflettore, fonti luminose e reattore HF. Disponibili anche in versione dimmerabile.

Modular system of indirect or direct reflected light with T5 fluorescent tubes. Each module is formed of a drawn aluminium supporting elliptical bar that houses the reflector, light sources and HF reactor. Available with dimmer switch.

Système modulaire à éclairage indirect ou direct par réflexion pour tubes fluorescents T5. Chaque module est constitué d'une poutre porteuse en extrudé d'aluminium de forme elliptique qui loge le réflecteur, les lampes et le ballast HF. Disponibles également en version gradateur.

Modulares System mit indirektem oder direktem, reflektiertem Licht für Leuchtstoffröhren T5. Jedes Modell besteht aus einer Strebe aus ovalem Aluminiumprofil, in der der Reflektor, das Leuchtmittel und die Drossel montiert sind. Erhältlich auch in der Version mit Dimmer.

Sistema modular de luz indirecta o directa reflectada por tubos fluorescentes T5. Cada modulo está constituido por una viga de sustentación de extruido de aluminio de forma elíptica que aloja reflector, fuentes luminosas y reactor HF. Disponibles también en versión dimerable.

Модульная система непрямого света или прямого отраженного для флуоресцентных труб T5. Каждый модуль состоит из несущей балки из экструдированного алюминиевого профиля эллиптической формы, в которой размещается отражатель, светящихся источников и реактора HF. Имеются в наличии также регулируемые версии.

Lights of the future  
2002 Frankfurt

The Chicago Athenaeum  
Good Design Award 2002

Winner ADI Compasso d'oro 2004 - Milan



Premio Compasso d'Oro ADI



# ONDA

## *ONDA module carter.*

Nella versione "classica" un carter in lamiera microforata, opportunamente fissato ai due estremi del modulo, forma una curva che consente alla luce di essere riflessa e filtrata attraverso i microfori.

In the "classic" version a micro-perforated sheet casing, fixed to the two ends of the module to form a curve that enables the light to be reflected and filtered through the micro-perforations.

Dans la version « classique », un carter en tôle microperforée, fixé aux deux extrémités du module, forme une courbe qui permet à la lumière d'être réfléchi et filtrée à travers la microperforation.

In der "klassischen" Version bildet ein Gehäuse aus Blech mit Mikrolöchern, das an beiden Enden vom Modul befestigt ist, einen Bogen, der das Licht reflektiert und durch die Mikrolöcher filtert.

En la versión "clásica" un cárter de chapa microperforada, convenientemente fijado a los dos extremos del módulo, forma una curva que permite que la luz se refleje y se filtre a través de las microperforaciones.

В «классической» версии картер, изготовленный из пластинки с микроотверстиями и своевременно закрепленный на двух концах модуля, формирует окружность, которая позволяет свету отражаться и фильтроваться через микроотверстия





# ONDA

## *ONDA module diffuser.*

Nella versione "diffuser" un diffusore in metacrilato satinato sostituisce il carter in lamiera microforata, consentendo alla luce di essere riflessa e diffusa in modo uniforme.

In the "diffuser" version, the satin methacrylate diffuser replaces the micro-perforated sheet casing, so that the light is evenly reflected and diffused.

Dans la version « diffuser », un diffuseur en méthacrylate satiné remplace le carter en tôle microperforée et permet à la lumière d'être réfléchi et diffusée de façon uniforme.

In der "diffusen" Version ist das Gehäuse aus Blech mit Mikrolöchern durch einen Lampenschirm aus mattem Metacrylat ersetzt, der dafür garantiert, dass das Licht gleichmäßig reflektiert und abgestrahlt wird.

En la versión "diffuser" un difusor de metacrilato satinado sustituye el cárter de chapa microperforada, permitiendo que la luz se refleje y se difunda de modo uniforme.

В версии «диффузор» диффузор из сатинированного метакрилата заменяет карттер из пластины с микроотверстиями, позволяя свету отражаться и распространяться более равномерно.

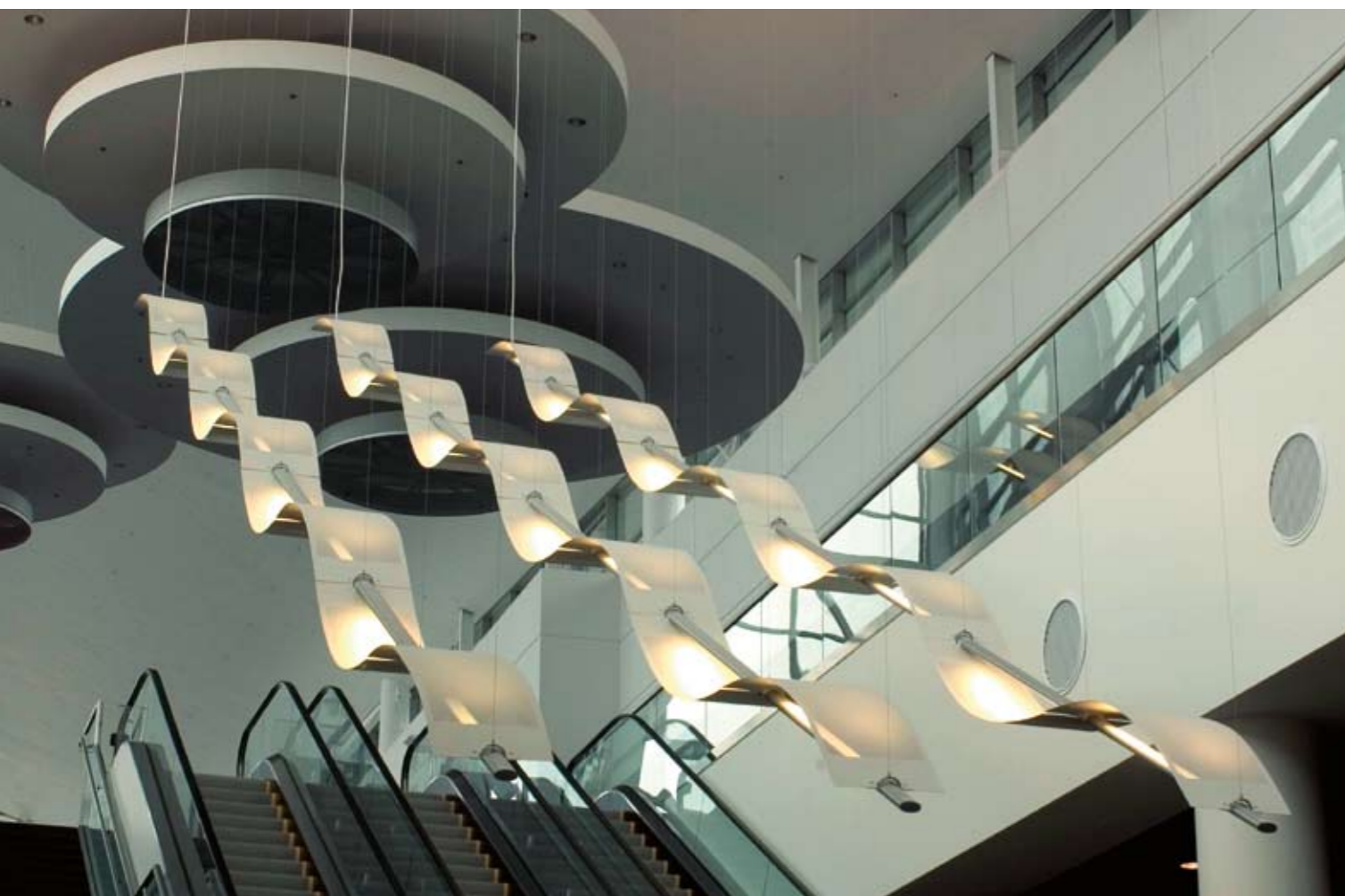



---

# ONDA

*ONDA module carter.*







# ONDA

## *ONDA module upwards / downwards.*

La luce è riflessa, filtrata o diffusa verso il basso o verso l'alto a seconda dell'orientamento del carter in lamiera microforata o del diffusore in metacrilato satinato.

The light is reflected, filtered or diffused downwards or upwards depending on the direction of the micro-perforated sheet casing or satin methacrylate diffuser.

La lumière est réfléchie, filtrée ou diffusée vers le bas ou vers le haut en fonction de l'orientation du carter en tôle microperforée ou du diffuseur en méthacrylate satiné.

Das Licht wird nach oben oder nach unten reflektiert, gefiltert und abgestrahlt, je nach Ausrichtung vom Gehäuse aus Blech mit Mikrolöchern oder vom Lampenschirm aus mattem Metacrylat.

La luz viene reflectada, filtrada o difundida hacia abajo o hacia arriba según la orientación del cárter de chapa microperforada o del difusor de metacrilato satinado.

Свет отражается, фильтруется и распространяется кверху или к низу, в зависимости от ориентации картера из пластины с микроотверстиями или диффузора из сатинированного метакрилата.







---

---

# ONDA

*ONDA module upwards.*

Moduli Onda orientati verso l'alto.

Onda modules pointed upwards.

Modules Onda orientés vers le haut.

Onda Module, die nach oben gerichtet sind.

Módulos Onda orientados hacia arriba.

Модули Волна, направленные вверх.







# ONDA

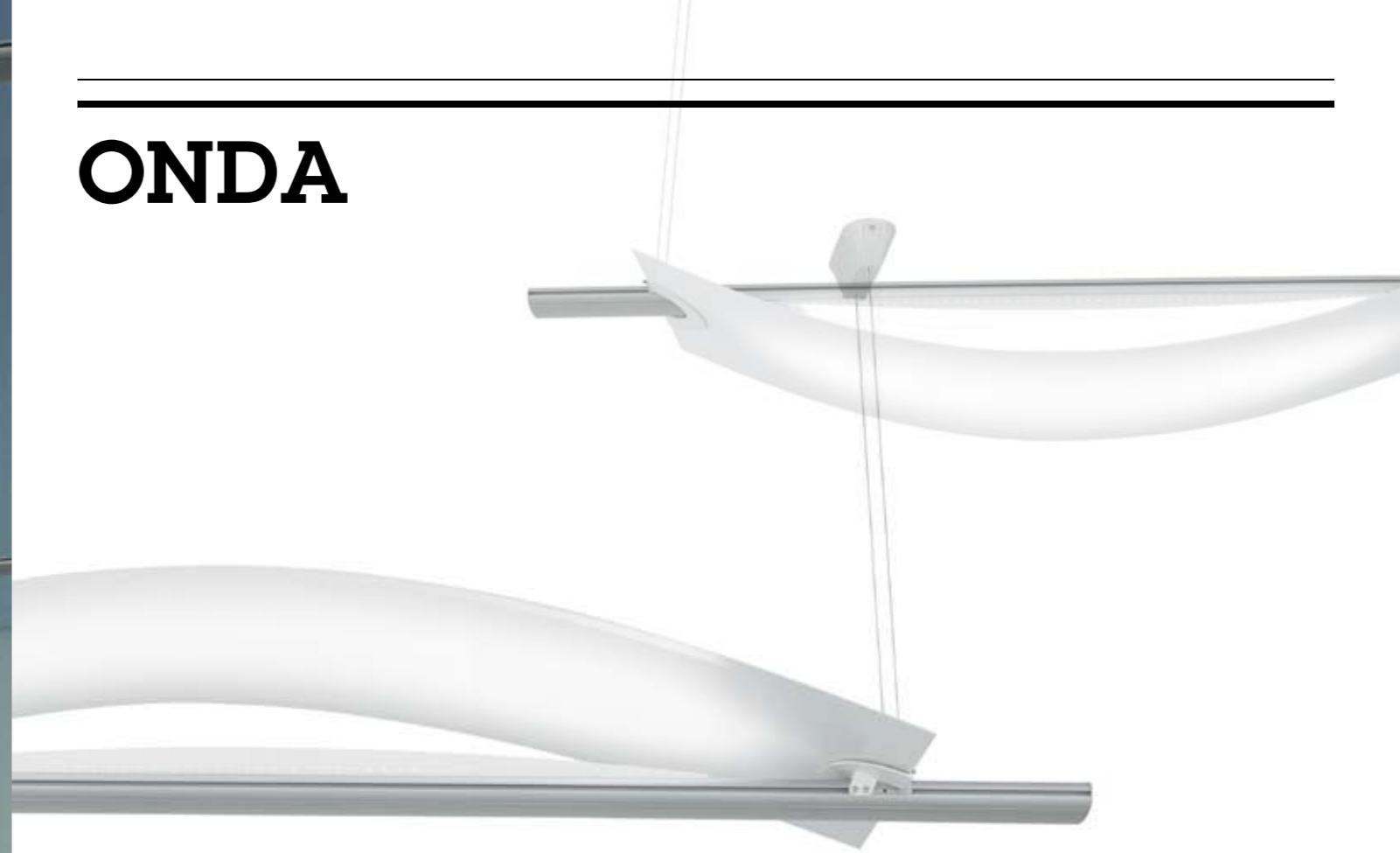

## *ONDA single upwards / downwards.*

Modulo allungato di Onda per il montaggio individuale. Completo di tappi, set di sospensione e alimentazione. Versioni "Upwards" e "Downwards".

Long Onda module for individual mounting. Complete with plugs, suspension set and power pack. Upwards and Downwards versions.

Module allongé d'Onda pour le montage individuel. Avec embouts, kit de suspension et alimentation. Versions « Upwards » et « Downwards ».

Verlängertes Onda Modul für eine Einzelmontage. Komplett mit Verschlüssen, Aufhängung und Vorschaltgerät. Versionen "Upwards" und "Downwards".

Módulo alargado de Onda para el montaje individual. Dotado de tapas, juego de suspensión y alimentación. Versiones "Upwards" y "Downwards".

Модуль Волна, вытянутый, для индивидуального монтажа. Имеются пробки, набор для подвешивания и питания. Версии "Upwards" и "Downwards" (Поднимающиеся и Опускающиеся).





---

**ONDA**

*ONDA single upwards.*



## ONDA *single.*

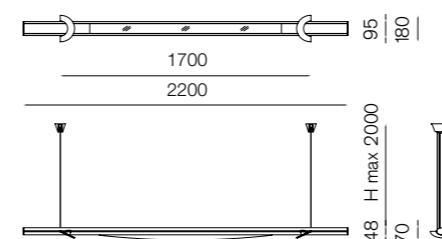
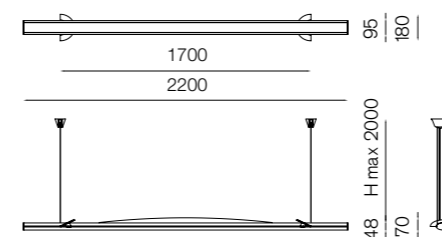

UPWARDS	DOWNWARDS		
<b>COD.</b>		<b>FLT-G5</b>	<b>SYMBOLS</b>
<b>F443A</b>	<b>F443C</b>	2x54W	IP 20 F ⊕ CE 17

COLORI / COLOURS / COULEURS / FARBEN / COLORES / ЦБЕТА: **027**

## ONDA *module terminal.*

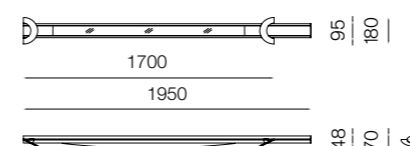
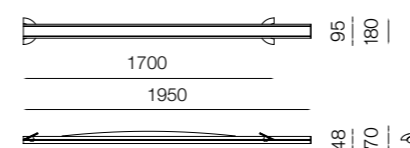

UPWARDS	DOWNWARDS		
<b>COD.</b>		<b>FLT-G5</b>	<b>SYMBOLS</b>
<b>F4431</b>	<b>F4433</b>	2x54W	IP 20 F ⊕ CE 17

COLORI / COLOURS / COULEURS / FARBEN / COLORES / ЦБЕТА: **027**

## ONDA *module central.*

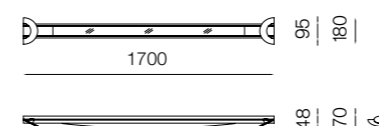
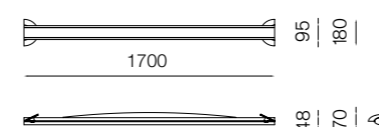

UPWARDS	DOWNWARDS		
<b>COD.</b>		<b>FLT-G5</b>	<b>SYMBOLS</b>
<b>F4435</b>	<b>F4437</b>	2x54W	IP 20 F ⊕ CE 17

COLORI / COLOURS / COULEURS / FARBEN / COLORES / ЦБЕТА: **027**



### ESEMPIO di composizione.

#### ONDA module upwards / downwards.

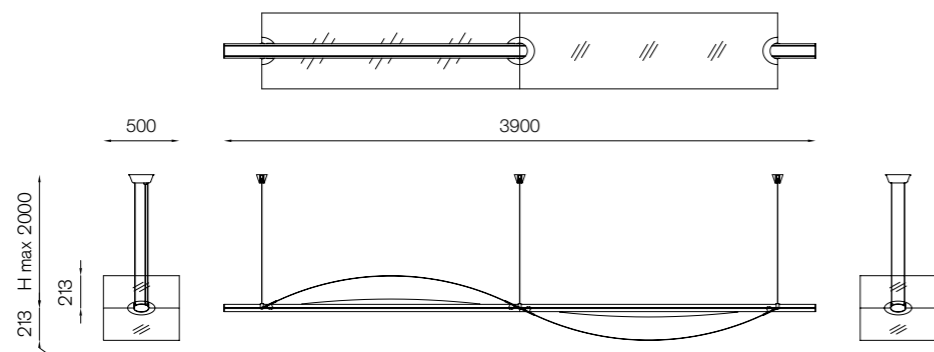

#### ONDA module downwards.

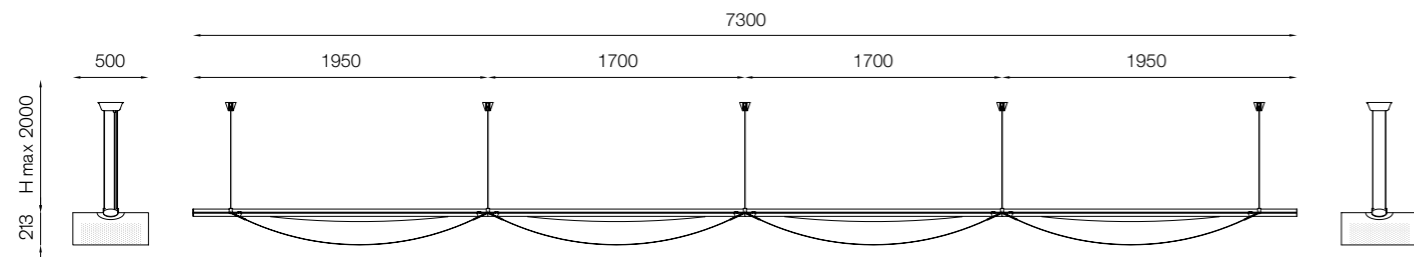

### ONDA single / module.

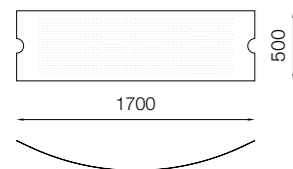

<b>COD.</b>
<b>F44C1</b>

Carter lamiera microforata.  
Micro-perforated sheet casing.  
Carter en tôle microperforée.  
Blechgehäuse mit Mikrolöchern.  
Cárter chara microperforada.  
Картер из пластины с микроотверстиями.

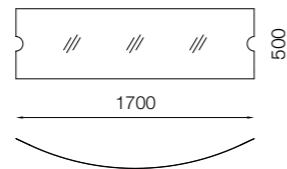

<b>COD.</b>
<b>F44C3</b>

Diffusore metacrilato satinato.  
Satin methacrylate diffuser.  
Diffuseur en méthacrylate satiné.  
Lampenschirm aus mattem Metacrylat.  
Difusor metacrilato satinado.  
Диффузор из сатинированного метакрилата.

### Acc ONDA module.

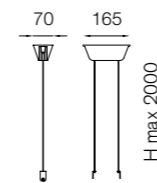

<b>COD.</b>
<b>F44Z03</b>

Set sospensione.  
Suspension set.  
Kit suspension.  
Satz Aufhängung.  
Juego de suspensión.  
Набор для подвешивания.

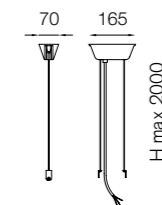

<b>COD.</b>
<b>F44Z01</b>

Set sospensione e alimentazione.  
Suspension set and power pack.  
Kit suspension et alimentation.  
Satz Aufhängung und Stromspeisung.  
Juego suspensión y alimentación.  
Набор для подвешивания и питания.

### Op

Disponibili versioni dimmerabili  
Available with dimmer switch  
Versions gradateur disponibles  
Erhältlich auch in der Version mit Dimmer  
Disponibles versiones dimerables  
Имеются в наличии также регулируемые версии

### Curve Fotometriche / Distribution Light Charts / Courbe Photometrique / Lichtverteilungskurve / Curvas Fotometricas / фотометрические окружности

Espresso in cd/1000 lm  
Expressed in cd/1000 lm  
Exprimé en cd/1000 lm  
Gemessen in cd/1000 lm  
Expresadas en cd/1000 lm  
Отражено в cd/1000 lm

#### ONDA upwards carter 2x54W

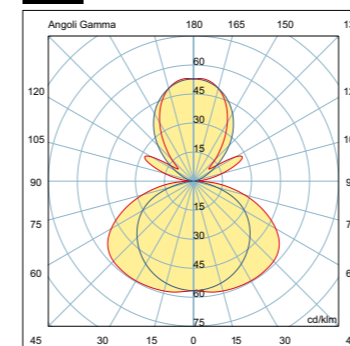

#### ONDA downwards carter 2x54W

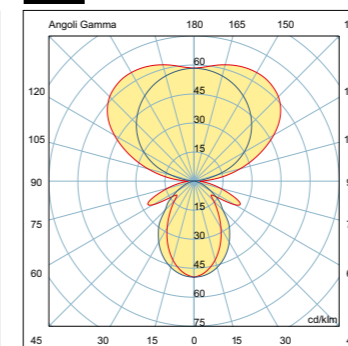

#### ONDA upwards/downwards diffuser 2x54W

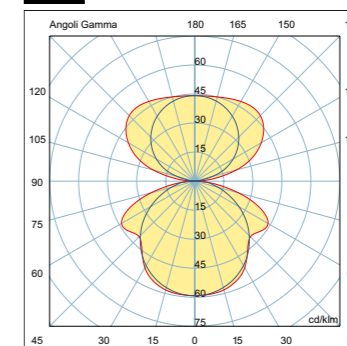



# ONDINA

DESIGN: *Isao Hosoe – Luxit R/D.*

Sospensione modulare composta da un corpo di forma ovale realizzato in alluminio estruso per l'alloggiamento dei componenti elettrici e delle sorgenti luminose, fendente tra le "vele" realizzate in materiale plastico opalino e satinato. Ondina può essere installata singolarmente o in fila continua ed è sospesa mediante cavetti in acciaio a regolazione rapida. Le sorgenti luminose FLC 55W 2G11 sono protette da un diffusore in policarbonato coestruso satinato opale stabilizzato ai raggi UV.

Modular suspension lamp formed of an oval body in drawn aluminium for housing the electric components and light source, which comes through the opal satin finish plastic sails. Ondina can be installed singularly or in continuous rows, suspended by rapidly adjusted steel cables. The FLC 55W 2G11 light sources are protected by a set of co-extruded polycarbonate diffusers in opal satin finish, stabilised for UV rays.

Suspension modulable constituée d'un corps de forme ovale réalisé en aluminium extrudé pour le logement des composants électriques et des sources lumineuses, séparateur entre les « voiles » en matière plastique opaline et satinée. Ondina peut être installée seule ou par assemblage en ligne continue, suspendue par des câbles en acier à réglage rapide. Les sources lumineuses FLC 55W 2G11 sont protégées de série par un diffuseur en polycarbonate coextrudé satiné opale stabilisé aux rayons UV.

Modulare Hängeleuchte mit einem ovalen Körper aus Aluminiumprofil, in dem die elektrischen Bauteile und das Leuchtmittel untergebracht sind und der von den beiden "Segeln" aus mattem, satinierten Kunststoff umrahmt ist. Ondina kann einzeln oder in einer durchgehenden Reihe montiert werden und wird mit Stahlkabeln mit Schnellverstellung aufgehängt. Die Leuchtmittel FLC 55W 2G11 sind von einem gepressten, matten Lampenschirm aus Polycarbonat mit UV-Schutz geschützt.

Suspensión modular compuesta de un cuerpo de forma oval realizado en aluminio extruido donde se alojan los componentes eléctricos y las fuentes luminosas, que hiende entre las "velas" de material plástico opalino y satinado. Ondina puede instalarse singularmente o en línea continua y cuelga mediante cables de acero de regulación rápida. Las fuentes luminosas FLC 55W 2G11 están protegidas de serie por un difusor de policarbonato coextruido satinado ópalo estabilizado a los rayos UV.

Модульная подвеска, состоящая из тела овальной формы, реализованного из экструдированного алюминиевого профиля для помещения в него электрических компонентов и светящихся источников, разделяющегося между "парусами" из материала пластика матового цвета и сатинированного. Волна может быть установлена в единичном порядке или в линии с другими и подвешена при помощи стальных тросов быстрой регулировки. Светящиеся источники FLC 55W 2G11 защищены диффузором из матового поликарбоната экструдированного сатинированного, устойчивого к лучам UV.

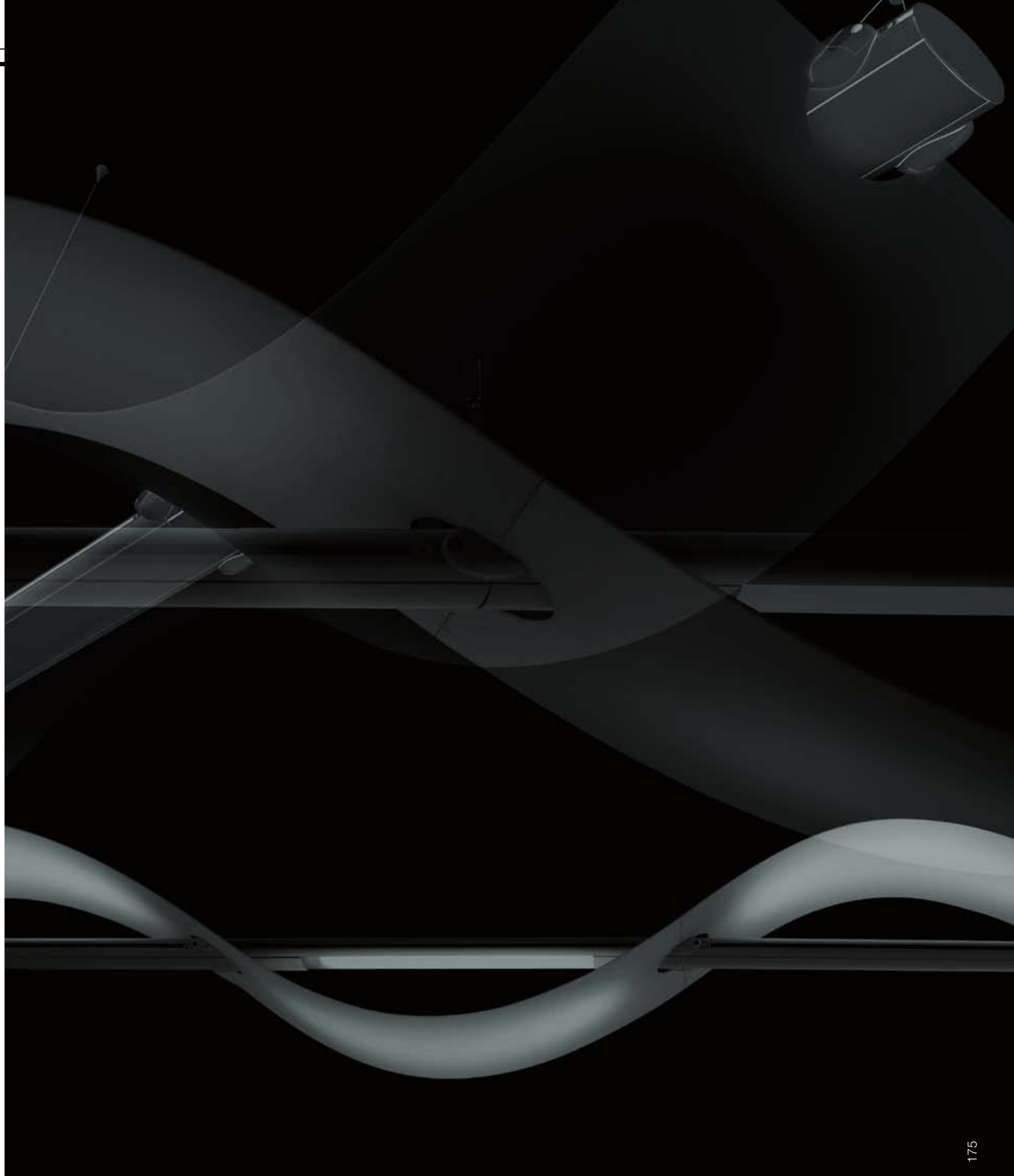



---

**ONDINA**

*ONDINA module.*





**ONDINA module.**

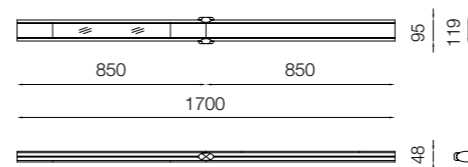

COD.	FLC-2G11	SYMBOLS
F4501	1+1x55W	IP 20 $\nabla$ $\oplus$ $\text{CE}$

COLORI / COLOURS / COULEURS / FARBEN / COLORES / ЦВЕТА: 014

**ESEMPIO di composizione.**

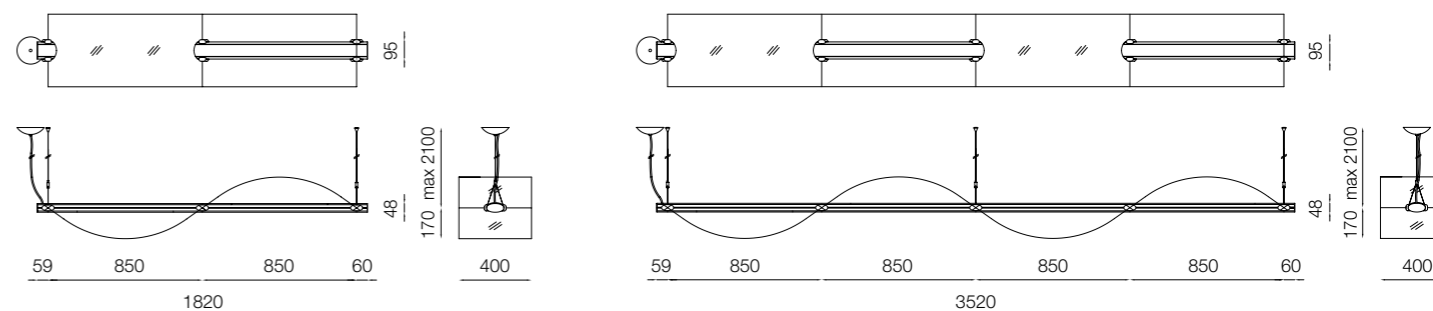

**Acc ONDINA module.**

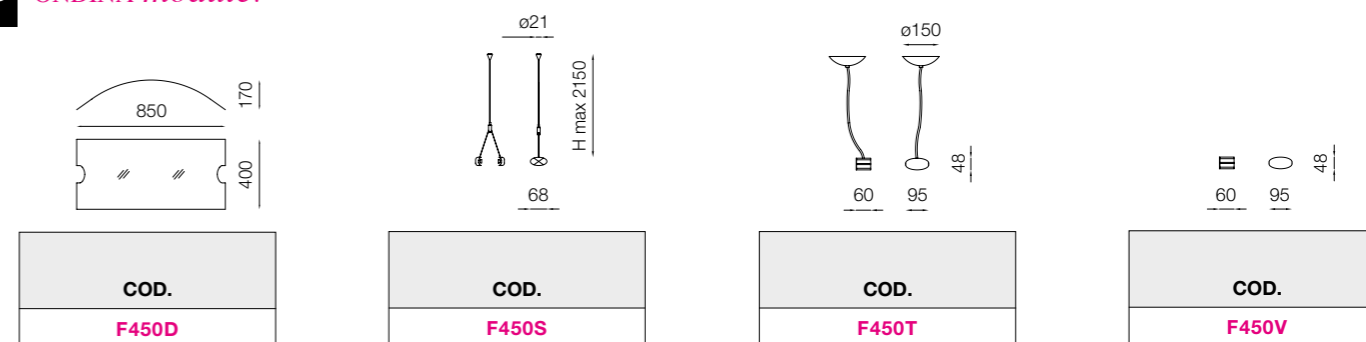

**COD. F450D**  
 Diffusore metacrilato satinato.  
 Satin methacrylate diffuser.  
 Diffuseur en méthacrylate satiné.  
 Lampenschirm aus mattem Metacrylat.  
 Difusor metacrilato satinado.  
 Диффузор из матированного метакрилата.

**COD. F450S**  
 Set sospensione completo di giunzione e fissaggio a soffitto.  
 Suspension set complete with joint and ceiling fixtures.  
 Kit suspension avec jonction et fixation au plafond.  
 Satz Aufhängung komplett mit Verbindungen und Deckenbefestigung.  
 Juego suspensión con conexión y fijación al techo.  
 Набор для полного подвешивания и соединения и крепления к потолку.

**COD. F450T**  
 Kit terminal con alimentazione, completo di rosone e cavo di alimentazione.  
 Terminal kit + power pack, complete with ceiling rose and power lead.  
 Kit Terminal + Alimentation avec cache et cordon d'alimentation.  
 Satz Endklemme + Stromspeisung.  
 Komplet mit Deckenrosette und Stromkabel.  
 Kit Terminal + Alimentador, equipado con florón y cable de alimentación.  
 Набор База + Питание.  
 Содержит виньетку и кабель питания.

**COD. F450V**  
 Kit Terminal.  
 Terminal kit.  
 Kit Terminal.  
 Satz Endklemme.  
 Kit Terminal.  
 Набор База.

**Curve Fotometriche / Distribution Light Charts / Courbe Photometrique / Lichtverteilungskurve Curvas Fotometricas / фотометрические окружности**

**ONDINA 1+1x55W**

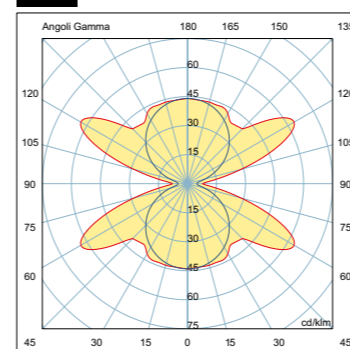

Espresso in cd/1000 lm  
 Expressed in cd/1000 lm  
 Exprimé en cd/1000 lm  
 Gemessen in cd/1000 lm  
 Expresadas en cd/1000 lm  
 Отображено в cd/1000 lm

# OYSTER

DESIGN: *Progetto CMR - Massimo Roj.*

Serie di lampade a luce indiretta concepite per grandi ambienti pubblici come fonte di luce diffusa e allo stesso tempo presenza caratterizzante: la potenza dell'elemento illuminante a ioduri metallici è comunicata dalla grande scocca superiore che ritrasmette la luce nell'intero ambiente.

La struttura è realizzata in lamiera d'acciaio per la scocca ed in alluminio per i bracci portanti ed il riflettore. La versione di maggior potenza, Oyster 400W, è disponibile anche senza scocca riflettente.

Series of indirect light lamps designed for large public spaces to give diffused but distinctive light: the power of the metal iodide lighting element is transmitted to the large upper shell and then reflected into the rest of the room.

The structure is in steel plate for the casing and aluminium for the bearing arms and reflector. The more powerful version, Oyster 400W, is also available without a reflecting shell.

Série de luminaires à éclairage indirect conçus pour les grands espaces publics comme source de lumière diffuse et, en même temps, comme élément distinctif: la puissance de l'élément éclairant à iodures métalliques est transmise par la grande coque supérieure qui réfléchit la lumière dans tout l'espace.

La structure est réalisée en tôle d'acier pour la coque et en aluminium pour les bras porteurs et le réflecteur. La version plus puissante, Oyster 400W, est également disponible sans coque réfléchissante.

Leuchten-Serie mit indirektem Licht, die für große öffentliche Orte als Quelle für diffuses Licht entwickelt wurde und gleichzeitig durch ihre Persönlichkeit auf sich aufmerksam macht. Die Leuchtstärke der Halogen-Metaldampfampe wird vom großen Lampenschirm gesammelt und von diesem an den Raum abgegeben. Die Struktur vom Lampenschirm besteht aus Stahlblech, die der tragenden Arme und Reflektoren aus Aluminium. In der Version mit höherer Leistung Oyster 400 W ist die Leuchte auch ohne Reflektorschirm erhältlich.

Serie de lámparas de luz indirecta concebidas para grandes ambientes públicos como fuente de luz difusa y al mismo tiempo como presencia que imprime carácter: El gran bastidor superior comunica la potencia del elemento iluminante mediante yoduros metálicos y retransmite la luz en todo el ambiente.

La estructura está realizada en chapa de acero, el bastidor, y en aluminio los brazos de sustentación y el reflector. La versión de mayor potencia, Oyster 400W, está también disponible sin bastidor reflectante.

Серия ламп непрямого света, созданная для больших общественных помещений, как источник распространяемого света и в то же самое время характеризуется следующими характеристиками: мощность светящегося элемента на металлических йодидах передается от большого верхнего корпуса, который еще раз передает свет всей окружающей среде.

Структура реализована из стальной пластины для корпуса и из алюминия для несущих рычагов и отражателя. Версия с большей мощностью, Oyster 400W - имеется в наличии также без отражающего корпуса.





# OYSTER

## *OYSTER suspension 250 / 400.*

Sospensione a doppia testata cablata per 1+1 lampada a ioduri metallici.  
Stelo portante in estruso di alluminio fissato a soffitto con una piastra e relativo rosone in acciaio. Gruppo di alimentazione alloggiato nell'apposito contenitore all'estremità inferiore dello stelo.

Double head suspension lamp wired for 1+1 metal iodide bulbs.  
Drawn aluminium bearing stem fixed to the ceiling with a plate and steel ceiling rose. Power pack housed in the container at the bottom of the stem.

Suspension à deux têtes câblée pour 1+1 lampes à iodures métalliques.  
Tige porteuse en aluminium extrudé fixée au plafond par une plaque avec le cache correspondant en acier. Groupe d'alimentation logé dans le boîtier prévu à cet effet à l'extrémité inférieure de la tige.

Doppelte Hängeleuchte, verkabelt für 1+1 Halogen-Metaldampfampe.  
Tragende Stange aus Aluminiumprofil, Deckenbefestigung mit einer Platte und einer Stahlrosette. Das Vorschaltgerät ist in dem dafür vorgesehenen Fach am unteren Ende der Stange untergebracht.

Suspensión de doble cabezal cableada para 1+1 lámpara de yoduros metálicos.  
Vástago de sustentación en extrusión de aluminio fijado al techo con una plancha y correspondiente florón de acero. Grupo de alimentación alojado en el oportuno contenedor en la parte inferior del vástago.

Подвеска с двойной головой, проводка проведена для 1+1 лампы на металлических йодидах. Несущий стержень из экструдированного алюминиевого профиля, закрепленный на потолке при помощи плиты и соответствующей стальной виньетки. Группа питания располагается в специальном контейнере в нижней конечной части стержня.



---

# OYSTER

OYSTER wall 250 / 400.





# OYSTER

## *OYSTER wall 250 / 400.*

Bracci portanti in pressofusione di alluminio, scocche in lamiera di acciaio e di alluminio, scocca riflettente superiore regolabile per riflettere verso il basso la luce.

Die-cast aluminium bearing arms, steel plate and aluminium shell, adjustable top reflecting shell to reflect the light downwards.

Bras porteurs en aluminium moulé, coques en tôle d'acier et d'aluminium, coque réfléchissante supérieure réglable pour diriger la lumière vers le bas.

Tragende Arme aus Aluminiumpressteilen, Lampenschirme aus Stahl- und Aluminiumblech. Oberer Reflektorschirm verstellbar, sodass das Licht nach unten reflektiert werden kann.

Brazos de sustentación de aluminio vaciados a presión, bastidores de chapa de acero y de aluminio, bastidor reflectante superior regulable para reflejar hacia abajo la luz.

Несущие рычаги из отлитого под давлением алюминия, корпуса из пластины из стали и алюминия, верхний отражающий корпус регулируется для отражения света к низу.





# OYSTER



## *OYSTER wall w/o.*

Versione di Oyster Wall 400W senza scocca riflettente.  
Version of Oyster Wall 400W without reflecting shell.  
Version d'Oyster Wall 400W sans coque réfléchissante.  
Version von Oyster Wandleuchte 400W ohne Reflektorschirm.  
Versión de Oyster Wall 400W sin bastidor reflectante.  
Версия Oyster Wall 400W без отражающего элемента.



# OYSTER



## OYSTER suspension.

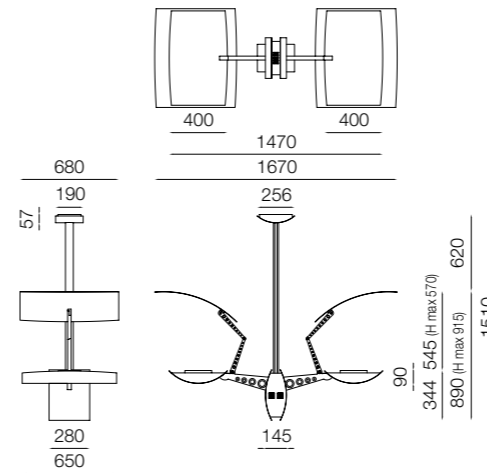

COD.	MH - FC2	SYMBOLS
F3841	2x250W	IP 20
F3843	2x400W	

COLORI / COLOURS / COULEURS / FARBEN / COLORES / ЦБЕТА: 014 - 027

## OYSTER wall.

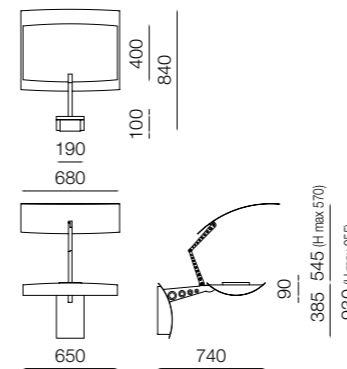

COD.	MH - FC2	SYMBOLS
F3801	1x250W	IP 20
F3803	1x400W	

COLORI / COLOURS / COULEURS / FARBEN / COLORES / ЦБЕТА: 014 - 027

## OYSTER wall w/o.

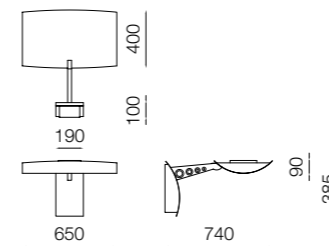

COD.	MH - FC2	SYMBOLS
F3821	1x400W	IP 20

COLORI / COLOURS / COULEURS / FARBEN / COLORES / ЦБЕТА: 014 - 027

## Curve Fotometriche / Distribution Light Charts / Courbe Photometrique / Lichtverteilungskurve / Curvas Fotometricas / фотометрические окружности

### OYSTER wall 1x250W

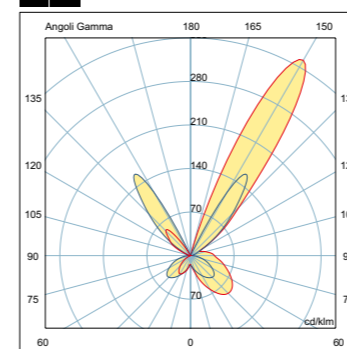

### OYSTER wall w/o 1x400W

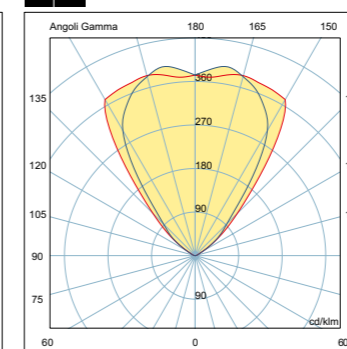

Espresso in cd/1000 lm  
Expressed in cd/1000 lm  
Exprimé en cd/1000 lm  
Gemessen in cd/1000 lm  
Expresadas en cd/1000 lm  
Отображено в cd/1000 lm

# ROUNDLIGHT

DESIGN: *P. King & S. Miranda.*

Serie di lampade a luce morbida, con doppia emissione disponibile nelle versioni Suspension e Floor.

Struttura del corpo illuminante in lastra di acciaio e di alluminio tornita che alloggia l'alimentatore e le fonti luminose e sostiene tramite tre supporti l'anello riflettente esterno anch'esso in alluminio tornito.

A series of lamps giving off a soft light, with dual emission in the Suspension and Floor versions.

The lamp structure is in steel sheet and turned aluminium which houses the power pack and light sources, and has three supports to hold the external reflecting ring in turned aluminium.

Série de luminaires à lumière tamisée et double éclairage, disponible dans les versions Suspension et Lampadaire.

Structure du corps éclairant en plaque d'acier et d'aluminium usinée au tour qui loge l'alimentateur et les sources lumineuses et qui, à l'aide de trois supports, soutient l'anneau réfléchissant extérieur, lui aussi en aluminium tourné.

Serie mit Leuchten, die sich durch ihr weiches Licht auszeichnen, zweiflammig, erhältlich in den Versionen als Hängeleuchte oder als Stehleuchte.

In der Struktur der Leuchte aus Stahlblech und Aluminiumrundprofil sind das Vorschaltgerät und die Leuchtmittel untergebracht. An den drei Halterungen der Struktur ist der externe Reflektorring befestigt, der ebenfalls aus Aluminiumrundprofil besteht.

Serie de lámparas de luz suave, con doble emisión disponible en las versiones Suspension y Floor.

Estructura del cuerpo iluminante en chapa de acero y de aluminio torneada que aloja el alimentador y las fuentes luminosas y sostiene mediante tres soportes el anillo reflectante exterior, realizado a su vez en aluminio torneado.

Серии ламп мягкого света с двойным излучением, имеются в наличии версии Подвесные и Напольные.

Структура освещающей основы, состоящей из пластины из стали и обточенного алюминия, вмещает в себя блок питания и светящиеся источники, а также поддерживает благодаря трем опорам наружное отражающее кольцо, тоже из обточенного алюминия.

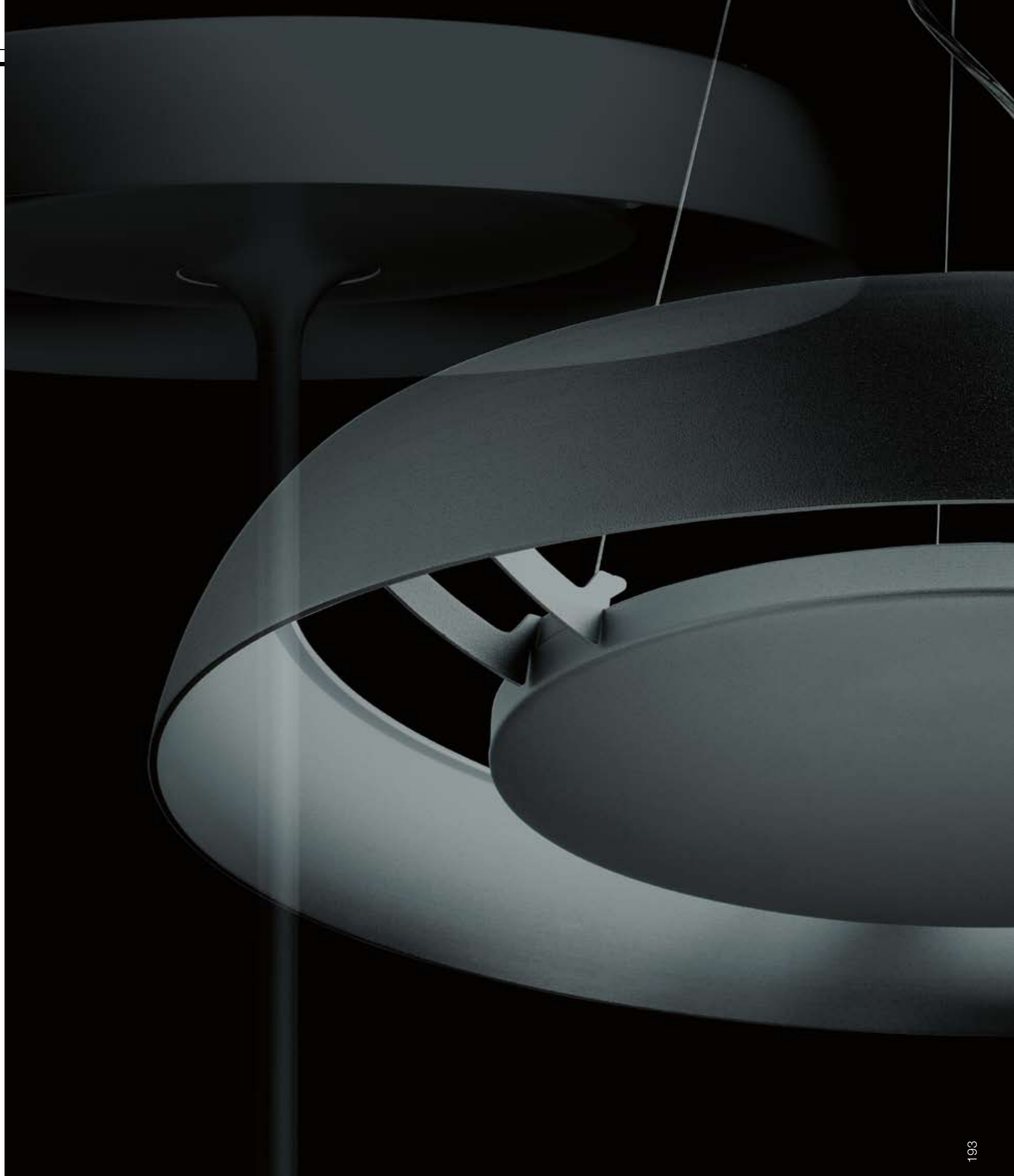



# ROUNDLIGHT

## *ROUNDLIGHT suspension.*

Sospesa con tre cavi di acciaio regolabili con un sistema rapido.

Suspended with three rapidly adjusted steel cables.

Suspension par trois câbles d'acier avec système de réglage rapide.

Hängeleuchte mit drei Stahlkabeln mit Schnellverstellung.

Suspendida con tres cables de acero regulables con un sistema rápido.

Подвешена благодаря трем кабелям из стали, с быстрой регулируемой системой.





---

# ROUNDLIGHT

ROUNDLIGHT *suspension.*

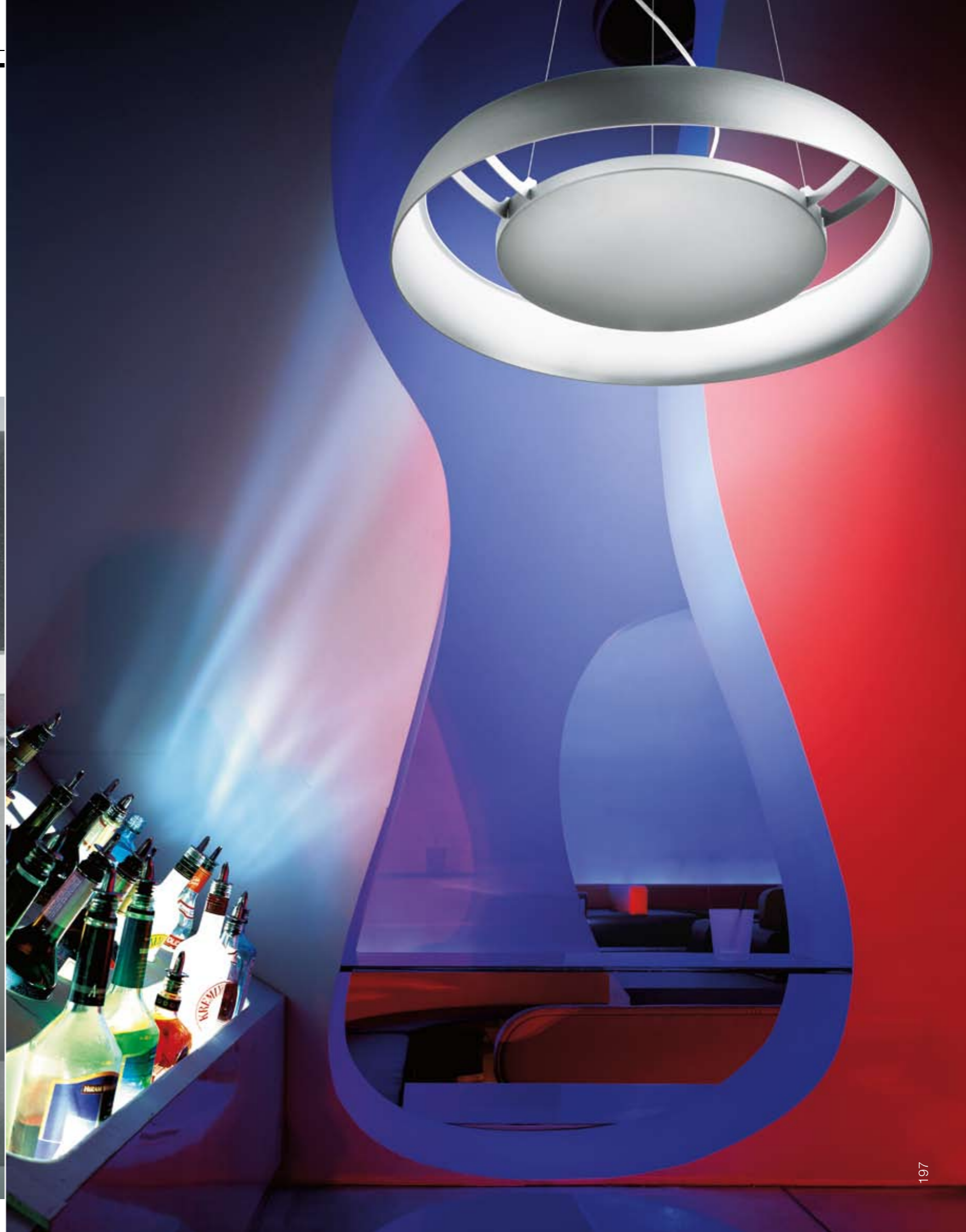





# ROUNDLIGHT

## *ROUNDLIGHT floor.*

Stelo in tubo di acciaio raccordato alla base, in lamiera di acciaio, con un cono in fusione di alluminio.

Tubular steel stem joined to the steel sheet base, with a cast aluminium cone.

Pied en tube d'acier raccordé au socle, en tôle d'acier, avec cône en fusion d'aluminium.

Ständer aus Stahlrohr, der mit einem Kegel aus Aluminiumguss am Fuß aus Stahlblech befestigt ist.

Pie de tubo de acero empalmado en la base, realizada en chapa de acero, con un cono en fusión de aluminio.

Стержень в виде стальной трубы, прикрепленной к основе из стальной пластины с соединительным конусом из алюминия.



**ROUNDLIGHT suspension.**

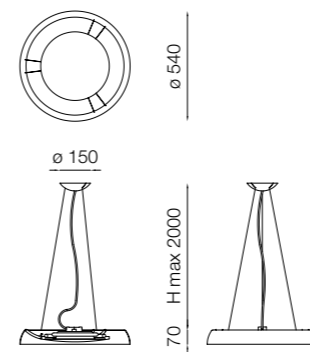

COD.	FLTC 2Gx13	SYMBOLS
F5421	1x40W+1x22W	IP 20

COLORI / COLOURS / COULEURS / FARBEN / COLORES / ЦВЕТА: 014 - 018 - 027



**ROUNDLIGHT floor.**

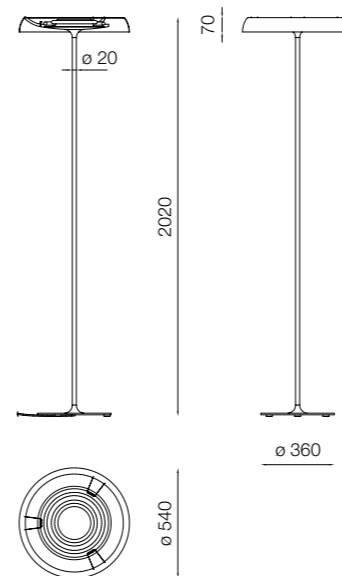

COD.	FLTC 2Gx13	SYMBOLS
F5401	1x40W+1x22W	IP 20

COLORI / COLOURS / COULEURS / FARBEN / COLORES / ЦВЕТА: 014 - 018 - 027

**Curve Fotometriche / Distribution Light Charts / Courbe Photometrique / Lichtverteilungskurve / Curvas Fotometricas / фотометрические окружности**

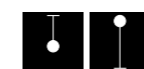

**ROUNDLIGHT**  
1x40W+1x22W

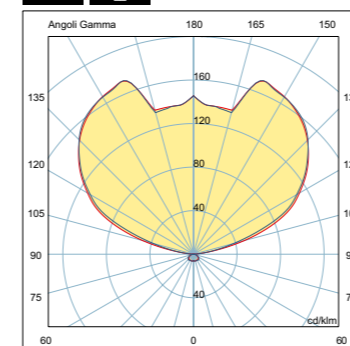

*Espresso in cd/1000 lm  
Expressed in cd/1000 lm  
Exprimé en cd/1000 lm  
Gemessen in cd/1000 lm  
Expresadas en cd/1000 lm  
Отображено в cd/1000 lm*



# SILVY

DESIGN: *R. Lanciani - Luxit R/D.*

Sistema di lampade a luce indiretta e diretta filtrata da una superficie in lamiera microforata. Struttura portante in estruso di alluminio. Fianchi esterni in policarbonato autoestinguente. Riflettori/carter in lamiera di acciaio parzialmente microforata. Filtro interno in film di policarbonato satinato per il controllo dell'emissione diretta. Disponibili anche in versione dimmerabile.

System of indirect and direct light, filtered from a micro-perforated sheet surface. Drawn aluminium bearing structures. External sides in self-extinguishing polycarbonate. Partly micro-perforated steel sheet reflectors/casing. Internal filter in satin finish polycarbonate film for controlling the direct light. Also available with dimmer switch.

Système de luminaires à éclairage indirect et direct filtré par une surface en tôle microperforée. Structure porteuse en aluminium extrudé. Côtés extérieurs en polycarbonate autoextinguible. Réflecteurs/carters en tôle d'acier partiellement microperforée. Filtre intérieur en film de polycarbonate satiné pour le contrôle de l'éclairage direct. Disponibles également en version gradateur.

System mit Leuchten mit direktem und indirektem Licht, das durch einen Blech mit Mikrolöchern gefiltert wird. Tragende Struktur aus Aluminiumprofil. Seitenteile aus selbstlöschendem Polycarbonat. Reflektoren und Gehäuse aus Stahlblech, zum Teil mit Mikrolöchern. Interner Filter aus matter Polycarbonatfolie für die Kontrolle der direkten Lichtabstrahlung. Erhältlich auch in der Version mit Dimmer.

Sistema de lámparas de luz indirecta e directa filtrada por una superficie de chapa microperforada. Estructura de sustentación en extruido de aluminio. Lados exteriores de policarbonato autoextintor. Reflectores/cárter de chapa de acero parcialmente microperforada. Filtro interior en película de policarbonato satinado para el control de la emisión directa. Disponibles también en versión dimerable.

Система ламп прямого и непрямого света, фильтрованного поверхностью из пластины с микроотверстиями. Несущая основа из алюминиевого экструдированного профиля. Наружные бока из самогасящего поликарбоната. Отражатели / картер из стальной пластины, частично с микроотверстиями. Внутренний фильтр из пленки из сатинированного поликарбоната для контроля прямого излучения. Имеются в наличии версии регулируемые.

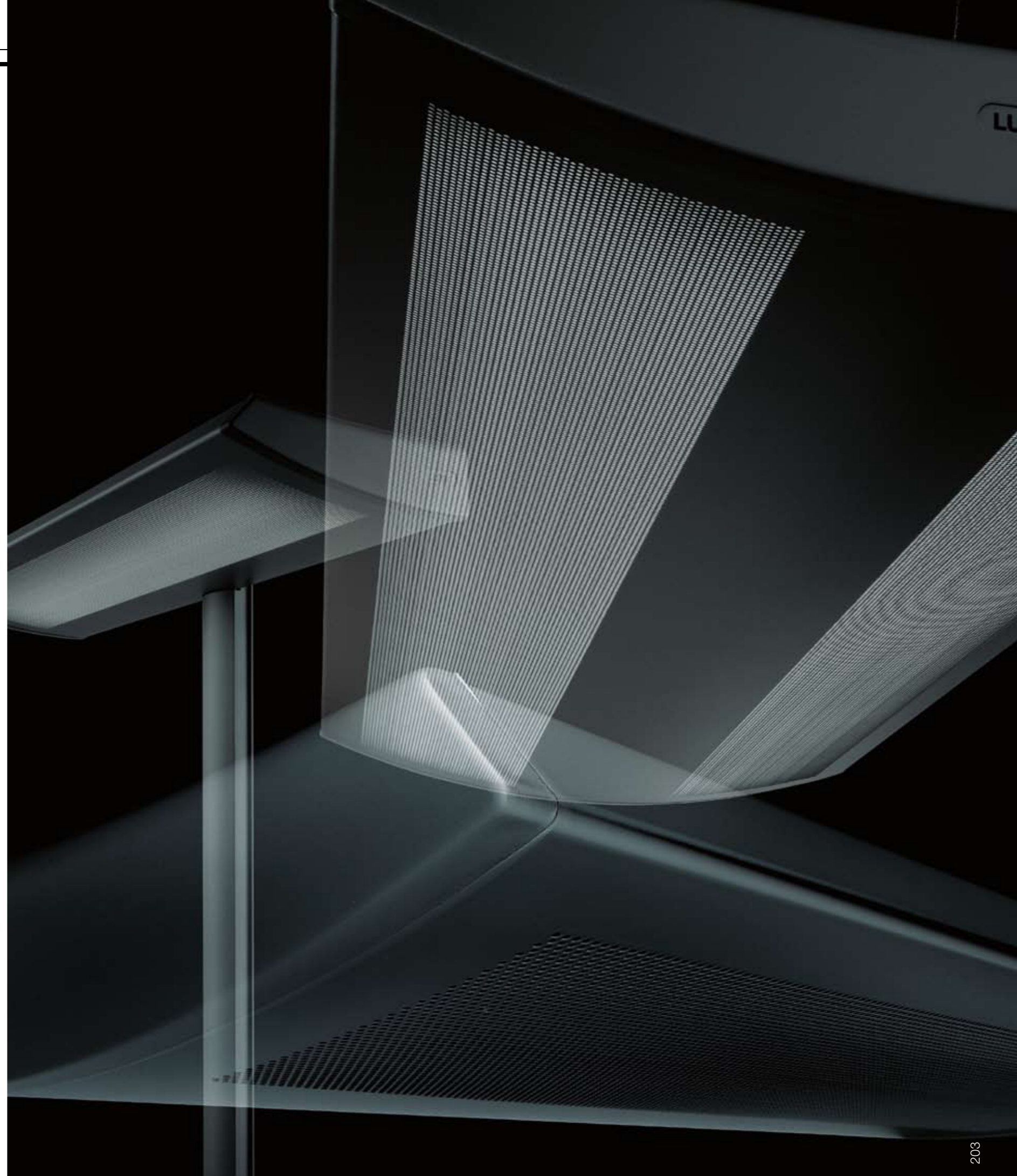



# SILVY

## *SILVY suspension compact.*

Sospensioni a luce indiretta e parzialmente diretta sospese con tige in acciaio. Cablate per 4 lampade fluorescenti compatte.

Indirect and partly direct light suspension lamp suspended by steel cables. Wired for 4 compact fluorescent bulbs.

Suspensions à éclairage indirect / partiellement suspendues par tige en acier. Câblés pour 4 lampes fluorescentes compactes.

Hängeleuchten mit indirektem und teilweise direktem Licht, Aufhängung mit Stahlstange. Verkabelt für 4 kompakte Leuchtstofflampen.

Suspensiones a luz indirecta e parcialmente directa colgadas con fuste de acero. Cableadas para 4 lámparas fluorescentes compactas.

Подвески прямого света и частично прямого, подвешенные благодаря стальному стержню. Проводка проведена для встроенных 4 флуоресцентных лам.





# SILVY



## *SILVY suspension long.*

Versione lunga di Silvy Suspension sospesa tramite cavetti in acciaio. Cablata con quattro lampade fluorescenti lineari T5.

Long version of Silvy Suspension suspended by steel cables. Wired for four straight T5 fluorescent bulbs.

Version longue de Silvy Suspension suspendue par câbles en acier. Câblée avec quatre lampes fluorescentes linéaires T5.

Lange Version von Silvy Suspension, Aufhängung mit Stahlkabeln. Verkabelt für vier Leuchtstoffröhren T5.

Versión larga de Silvy Suspension colgada mediante cables de acero. Cableada con cuatro lámparas fluorescentes lineales T5.

Длинная версия Silvy Suspension, подвешенная благодаря стальным кабелям. Проводка проведена для 4 линейных флуоресцентных лам T5.



---

# SILVY



### *SILVY wall compact.*

Lampade da parete a luce indiretta e parzialmente diretta.  
Cablate per due lampade fluorescenti compatte.

Wall lamp with indirect and partly direct light.  
Wired for two compact fluorescent bulbs.

Applique à éclairage indirect / partiellement direct.  
Câblées pour 2 lampes fluorescentes compactes.

Wandleuchte mit indirektem und teilweise direktem Licht.  
Verkabelt für zwei kompakte Leuchtstofflampen.

Lámparas de pared con luz indirecta e parcialmente directa.  
Cableadas para dos lámparas fluorescentes compactas.

Лампы настенные прямого света и частично прямого.  
Проводка проведена для встроенных 2 флуоресцентных лам.





---

# SILVY



## *SILVY wall long.*

Versione lunga di Silvy Wall cablata per lampade lineari T5.

Long version of Silvy Wall wired for T5 straight bulbs.

Version longue de Silvy Wall câblée pour lampes linéaires T5.

Lange Version von Silvy Wall, verkabelt für Leuchtstoffröhren T5.

Versión larga de Silvy Wall cableada para lámparas lineales T5.

Длинная версия Silvy Wall, где проводка проведена для линейных лам T5.





### *SILVY table.*

Apparecchio da fissare sul tavolo, completo di morsetto.  
Model to fix onto the table, complete with clamp.  
Luminaire à fixer sur table, avec étau.  
Leuchte zur Befestigung am Tisch, komplett mit Klemme.  
Aparato para fijar a la mesa, dotado de abrazadera.  
Прибор настольного крепления, имеется также зажим.

# SILVY

### *SILVY set pagoda.*

Struttura da applicare a tutte le versioni escluse le wall.  
Consente di poter riflettere la luce verso il basso in ambienti  
con soffitti troppo alti o poco riflettenti.

Structure to apply to all the versions except the wall ones.  
It reflects the light downwards in rooms with very high or not  
very reflecting ceilings.

Structure à appliquer à toutes les versions, exceptées les  
appliques. Elle permet de réfléchir la lumière vers le bas dans  
les locaux avec des plafonds trop hauts ou peu réfléchissants.

Vorrichtung zur Anbringung an allen Versionen mit Ausnahme  
der Wandleuchten. Erlaubt das Reflektieren vom Licht  
nach unten in Räumen mit zu hoher Decke oder zu geringer  
Reflexion.

Estructura aplicable a todas las versiones excluidas las "wall".  
Permite reflectar la luz hacia abajo en ambientes con techos  
demasiado altos o poco reflectantes.

Структура, применяемая ко всем версиям, кроме  
настенной. Допускается возможность отражения света  
снизу в помещениях со слишком высоким потолком или  
мало отражаемых.





---

# SILVY

## *SILVY partition.*

Apparecchio per pareti divisorie "open space" a luce indiretta e parzialmente diretta.

Appliance for open space partitions with indirect and partly direct light.

Luminaire pour cloisons de bureau paysager à éclairage indirect / partiellement direct.

Leuchte für Open-space Trennwände mit indirektem und teilweise direktem Licht.

Aparato para paredes divisorias "open space" con luz indirecta e parcialmente directa.

Приборы для разделяющих стен "open space" непрямого света и частично прямого света.





# SILVY



## *SILVY floor MS.*

Lampade da terra a luce indiretta e parzialmente diretta con stelo in estruso di alluminio. Cablate per due o quattro lampade fluorescenti compatte.

Standard lamp with indirect and partly direct light with drawn aluminium stem. Wired for two or four compact fluorescent bulbs.

Lampadaires à éclairage indirect / partiellement direct avec pied en aluminium extrudé. Câblés pour 2 ou 4 lampes fluorescentes compactes.

Stehleuchte mit indirektem und teilweise direktem Licht und Ständer aus Aluminiumprofil. Verkabelt für zwei oder vier kompakte Leuchtstofflampen.

Lámparas de suelo de luz indirecta y parcialmente directa con pie de extruido de aluminio. Cableadas para dos o cuatro lámparas fluorescentes compactas.

Напольные лампы непрямого и частично прямого света со стержнем из алюминиевого экструдированного профиля. Проводка проведена для встроенных двух или четырех флуоресцентных лам.







# SILVY

## *SILVY floor.*

Lampade da terra a luce indiretta e parzialmente diretta con stelo in estruso di alluminio e tubi in acciaio cromato. Cablate per quattro lampade fluorescenti compatte.

Standard lamps with indirect and partly direct light with drawn aluminium stem and chrome plated steel tubes. Wired for four compact fluorescent bulbs.

Lampadaires à éclairage indirect / partiellement direct avec pied en aluminium extrudé et tubes en acier chromé. Câblés pour 4 lampes fluorescentes compactes.

Stehleuchte mit indirektem und teilweise direktem Licht, mit Ständer aus Aluminiumprofil und verchromtem Stahlrohr. Verkabelt für vier kompakte Leuchtstofflampen.

Lámparas de suelo de luz indirecta y parcialmente directa con pie de extruido de aluminio y tubos de acero cromado. Cableados para cuatro lámparas fluorescentes compactas.

Напольные лампы непрямого и частично прямого света со стержнем из алюминиевого экструдированного профиля и трубами из хромированной стали. Проводка проведена для встроенных четырех флуоресцентных лам.





# SILVY

## *SILVY floor adjustable.*

Versione di Silvy Floor con testata ruotante sul piano orizzontale (90°).

Version of Silvy Floor with head rotating horizontally (90°).

Version de Silvy Floor avec tête pivotante sur l'axe horizontal (90°).

Version Silvy Floor mit Kopf, der um die horizontale Achse schwenkbar ist (90°).

Versión de Silvy Floor con cabezal rotatorio a eje horizontal (90°).

Версия Silvy Floor с вращающейся головкой на горизонтальной оси (90°).





**SILVY suspension compact.**

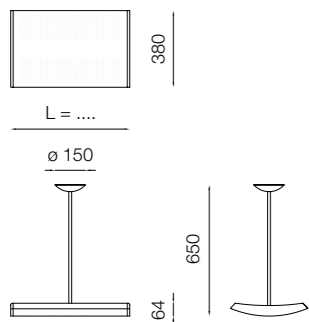

COD.	FLC-2G11	L = ...	SYMBOLS
F4811	4x36W	470	
F4813	4x55W	590	

COLORI / COLOURS / COULEURS / FARBEN / COLORES / ЦБЕТА: 012 - 027

**SILVY table.**

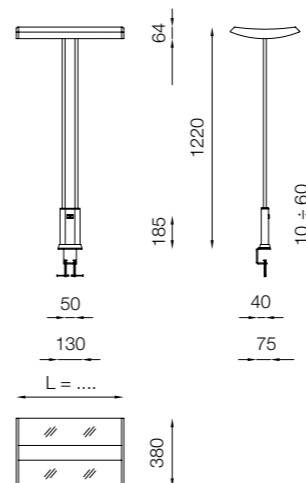

COD.	FLC-2G11	L = ...	SYMBOLS
F483E	4x36W	470	
F483G	4x55W	590	

COLORI / COLOURS / COULEURS / FARBEN / COLORES / ЦБЕТА: 012 - 027

**SILVY suspension long.**

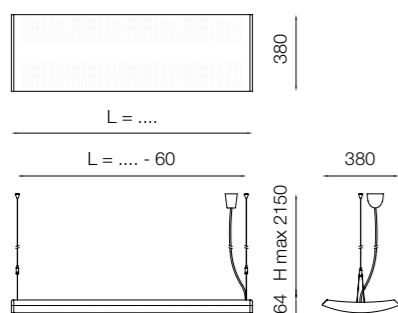

COD.	FLT-G5	L = ...	SYMBOLS
F481C	4x54W	1195	
F481N	4x49W	1495	
F481R	4x80W	1495	

COLORI / COLOURS / COULEURS / FARBEN / COLORES / ЦБЕТА: 012 - 027

**SILVY partition.**

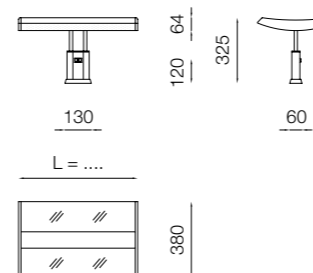

COD.	FLC-2G11	L = ...	SYMBOLS
F483A	4x36W	470	
F483C	4x55W	590	

COLORI / COLOURS / COULEURS / FARBEN / COLORES / ЦБЕТА: 012 - 027

**SILVY wall compact/wall long.**

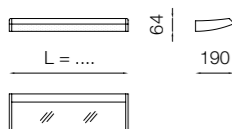

WALL COMPACT - COD.	FLC-2G11	L = ...	SYMBOLS
F4831	2x18W	310	
F4801	2x36W	470	
F4803	2x55W	590	

WALL LONG - COD.	FLT-G5	L = ...	SYMBOLS
F480A	2x39W	895	
F480C	2x54W	1195	
F4865	2x80W	1495	
F4861	2x49W	1495	
F480G	2x54W emergenza 1h	1195	

COLORI / COLOURS / COULEURS / FARBEN / COLORES / ЦБЕТА: 012 - 027

**SILVY floor.**

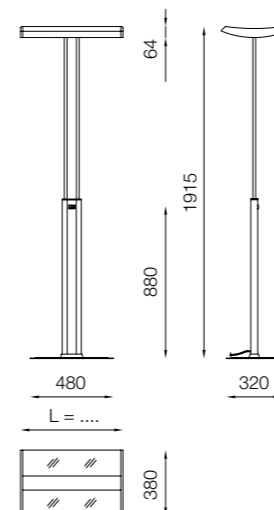

COD.	FLC-2G11	L = ...	SYMBOLS
F480K	4x36W	470	
F480M	4x55W	590	

COLORI / COLOURS / COULEURS / FARBEN / COLORES / ЦБЕТА: 012 - 027

**SILVY floor adjustable.**

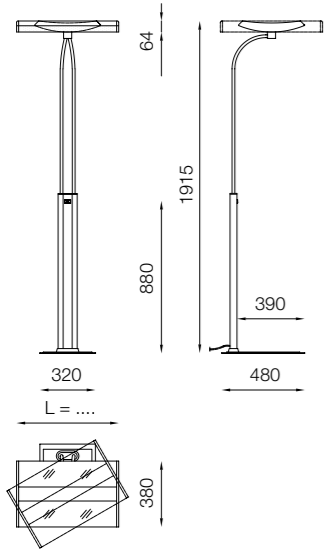

COD.	FLC-2G11	L = ...	SYMBOLS
<b>F480T</b>	4x36W	470	IP 20
<b>F480V</b>	4x55W	590	

COLORI / COLOURS / COULEURS / FARBEN / COLORES / ЦВЕТА: 012 - 027

**SILVY floor MS monohead 280.**

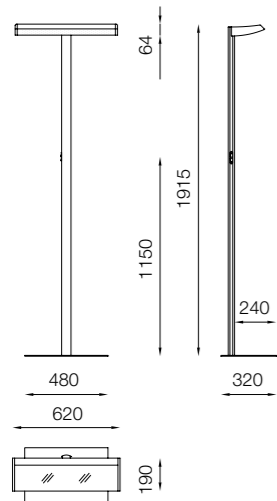

COD.	FLC-2G11	SYMBOLS
<b>F48KM</b>	2x80W	IP 20

COLORI / COLOURS / COULEURS / FARBEN / COLORES / ЦВЕТА: 012 - 027

**SILVY floor MS 455.**

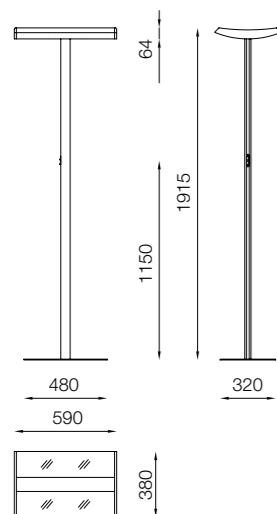

COD.	FLC-2G11	SYMBOLS
<b>F48KL</b>	4x55W	IP 20

COLORI / COLOURS / COULEURS / FARBEN / COLORES / ЦВЕТА: 012 - 027

**Acc Set pagoda.**

**SILVY set pagoda compact**

SUSPENSION	PARTITION/TABLE	Acc
COD.		
<b>F489P1</b>	<b>F489P7</b>	55W

**SILVY set pagoda long**

COD.	Acc
<b>F489P5</b>	54W

**Acc Schermo di protezione.**

In policarbonato trasparente  
In transparent polycarbonate  
En polycarbonate transparent  
Aus transparentem Polycarbonat  
En policarbonato transparente  
Из прозрачного поликарбоната

**SILVY suspension long**

COD.	Acc
<b>F4891F</b>	54W
<b>F4891N</b>	49W/80W

**SILVY suspension compact / floor / partition / table**

COD.	Acc
<b>F4891D</b>	36W
<b>F4891E</b>	55W
<b>F4891H</b>	80W MS MONOHEAD

**ISY wall compact**

COD.	Acc
<b>F4891M</b>	18W
<b>F4891A</b>	36W
<b>F4891B</b>	55W

**ISY wall long**

COD.	Acc
<b>F4891G</b>	39W
<b>F4891C</b>	54W
<b>F4891K</b>	49W/80W

**Op**

Disponibili versioni dimmerabili  
Available with dimmer switch  
Versions gradateur disponibles  
Erhältlich auch in der Version mit Dimmer  
Disponibles versiones dimmerables  
Имеются в наличии также регулируемые версии



Disponibile con sensore  
Available with sensor  
Disponible avec capteur  
Erhältlich mit Sensor  
Disponibile con sensor  
Имеется в наличии с датчиком

**Curve Fotometriche / Distribution Light Charts / Courbe Photometrique / Lichtverteilungskurve / Curvas Fotometricas / фотометрические окружности**

Espresso in cd/1000 lm  
Expressed in cd/1000 lm  
Exprimé en cd/1000 lm  
Gemessen in cd/1000 lm  
Expresadas en cd/1000 lm  
Отображено в cd/1000 lm

**SILVY compact 4x...FLC-2G11**

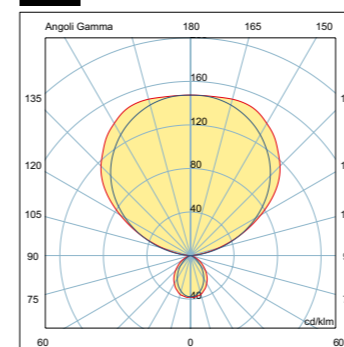

**SILVY suspension long 4x...FLT-G5**

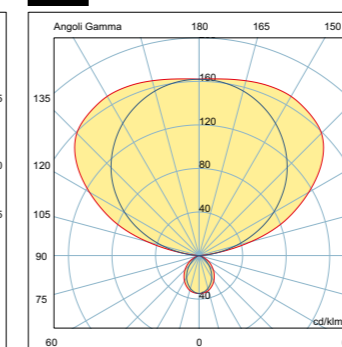

**SILVY wall compact 2x...FLC-2G11**

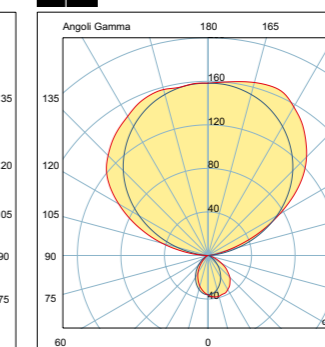

**SILVY wall long 2x...FLT-G5**

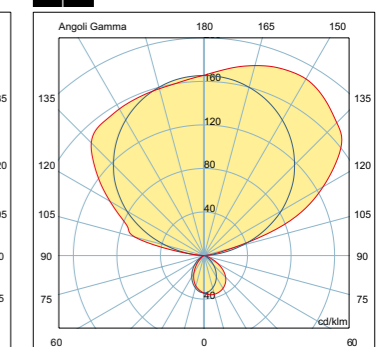



# SKY LIGHT

DESIGN: *R. Lanciani - W. Posern.*

Skylight è un sistema di pannelli autoportanti in estruso di alluminio e lamiera d'acciaio che vengono montati a soffitto, con accessori di sospensione regolabili, da soli o in serie variamente disposti.

I pannelli standard da 500x1670 mm sono cablati per tubi fluorescenti T5 da 49W o da 80W e possono anche essere montati in corridoi, da muro a muro, tramite barre telescopiche. Sono tutti dotati di carter superiore di protezione. Disponibili anche in versione dimmerabile.

Skylight is a system of self-bearing panels in drawn aluminium and steel sheet that are mounted on the ceiling, with adjustable suspension kit, alone or in series in various compositions.

The standard panels measure 500x1670 mm and are wired for T5 49W or 80W fluorescent tubes and can be mounted in corridors, from wall to wall using telescopic bars. They are all equipped with a top protective casing. Also available with dimmer switch.

Skylight est un système de panneaux autoporteurs en aluminium extrudé et tôle d'acier qui sont montés au plafond avec des accessoires de suspension réglables, indépendants ou en différentes configurations.

Les panneaux standard de 500x1670 mm sont câblés pour des tubes fluorescents T5 de 49W ou de 80W et peuvent également être montés dans les couloirs, de mur à mur, au moyen de barres télescopiques. Tous sont équipés d'un carter supérieur de protection. Disponibles également en version gradateur.

Skylight ist ein System mit selbsttragenden Platten aus Aluminiumschaum und Stahlblech, die mit höhenverstellbaren Aufhängungen einzeln oder in verschiedenen Kombinationen an der Decke montiert werden.

Die Standardplatten mit einer Größe von 500x1670 mm sind für Leuchtstoffröhren T5 mit 49 W oder 80 W verkabelt und können mit Teleskopstangen in Fluren von Wand zu Wand montiert werden. Mit oberer Schutzabdeckung.

Erhältlich auch in der Version mit Dimmer.

Skylight es un sistema de paneles de autosustentación en extruido de aluminio y chapa de acero que se montan en el techo, con accesorios de suspensión regulables, solos o en serie con distintas posibilidades de colocación.

Los paneles estándar de 500x1670 mm están cableados para tubos fluorescentes T5 de 49W o de 80W y pueden también montarse en pasillos, de muro a muro, mediante barras telescópicas. Todos están dotados de carter superior de protección. Disponibles también en versión dimerable.

Skylight (свет в небе) представляет собой систему самонесущих панелей из алюминиевого экструдированного профиля и стальной пластины, которые монтируются к потолку, при помощи дополнительных приспособлений для регулируемого подвешивания, сами или в predeterminedенной серии.

Стандартные панели с размерами 500x1670 мм, в которых проведена проводка для флуоресцентных труб T5 на 49W или на 80W, и которые могут крепиться в коридоре, от стенки к стенке при помощи телескопических балок. Все они снабжены верхним картером защиты.

Имеются в наличии также регулируемые версии.

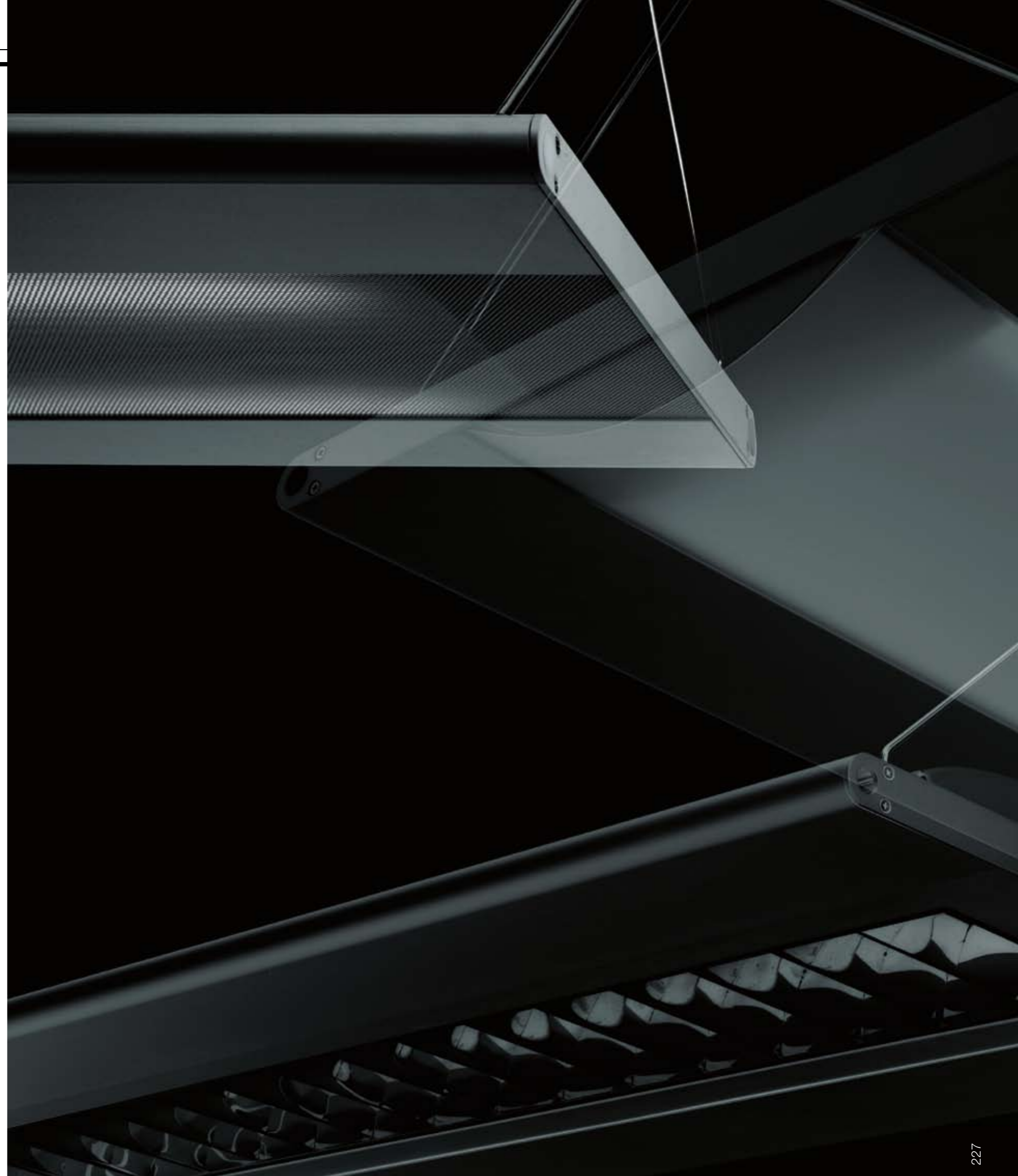

# SKY LIGHT

## SKY LIGHT *super 15.*

Pannelli a luce diretta con ottica dark in alluminio purissimo, lucido brillantato ed anodizzato con lamelle paraboliche lucide e recuperatore di flusso luminoso.

Direct light panel with dark optic in pure aluminium, mirror polished and anodised with glossy parabolic slats that recover the light flow.

Panneaux à éclairage direct avec optique dark en aluminium très pur, poli brillant et anodisé avec lamelles paraboliques brillantes et récupérateur de flux lumineux.

Platten mit direktem Licht und Dark-Optik aus reinem eloxiertem Hochglanz-Aluminium mit glänzenden Parabollamellen und Reflektor mit hohem Wirkungsgrad.

Paneles de luz directa con óptica dark realizada en aluminio purísimo, brillante pulido y anodizado con láminas parabólicas brillantes y recuperador de flujo luminoso.

Панели прямого света с оптикой dark из чистейшего алюминия, полированного блестящего и анодированного с глянцевыми параболическими пластинками и регенератором светящего потока.



## SKY LIGHT *super 15B.*

Pannelli a luce diretta controllata Dark ma con l'aggiunta di emissione indiretta e diffusore superiore in policarbonato satinato.

Dark controlled direct light panel, with additional indirect emission and top satin polycarbonate diffuser.

Panneaux Dark à éclairage direct contrôlé avec éclairage indirect complémentaire et diffuseur supérieur en polycarbonate satiné.

Platten mit direktem, kontrolliertem Licht Dark, zusätzlicher indirekter Lichtabstrahlung und oberem Lampenschirm aus mattem Polycarbonat.

Paneles de luz directa controlada Dark pero complementado con emisión indirecta y difusor superior de policarbonato satinado.

Панели контролируемого прямого света Dark, но с добавлением непрямого излучения и верхним диффузором из сатинированного поликарбоната.





# SKY LIGHT



## *SKY LIGHT super 13.*

Luce indiretta più luce diretta d'atmosfera, filtrata da un inserto di lamiera microforata.

Indirect light, plus atmospheric direct light, filtered through a micro-perforated sheet insert.

Éclairage indirect plus éclairage direct d'ambiance, filtré par un insert en tôle microperforée.

Indirektes Licht plus direktes Licht für angenehme Beleuchtung, gefiltert durch einen Blecheinsatz mit Mikrolöchern.

Luz indirecta más luz directa de atmósfera, filtrada por una aplicación de chapa microperforada.

Непрямой свет плюс прямой атмосферный свет, фильтрованный при помощи вставки из пластинки с микроотверстиями.



# SKY LIGHT

## SKY LIGHT *super 14B.*

Versione con l'aggiunta di un diffusore verso l'alto per una combinazione di luce diretta/indiretta.

Version with an additional diffuser at the top for combined direct/indirect light.

Version avec diffuseur supérieur complémentaire pour une association d'éclairage direct/indirect.

Version mit zusätzlichem Lampenschirm nach oben für die Kombination von direktem und indirektem Licht.

Versión complementada con un difusor hacia arriba para una combinación de luz directa/indirecta.

Версия с добавлением диффузора направленного вверх для комбинирования прямого / непрямого света.

## SKY LIGHT *super 14.*

Luce diretta diffusa da uno schermo in policarbonato satinato.

Direct light diffused from a satin polycarbonate screen.

Éclairage diffus, avec écran en polycarbonate satiné.

Das direkte Licht fällt durch einen Lampenschirm aus mattem Polycarbonat.

Luz directa difusa por una pantalla de policarbonato satinado.

Прямой свет распространяется при помощи экрана из сатинированного поликарбоната.







# SKY LIGHT

## *SKY LIGHT super 13 / super 15.*

Pannelli autoportanti che vengono montati a soffitto, con accessori di sospensione regolabili, singolarmente o in serie variamente disposti.

Self-bearing panels that are mounted on the ceiling, with adjustable suspension kit, alone or in series in various combinations.

Panneaux autoporteurs montés au plafond avec accessoires de suspension réglables, indépendants ou en différentes configurations.

Selbsttragende Platten, die mit höhenverstellbaren Aufhängungen einzeln oder in verschiedenen Kombinationen an der Decke montiert werden.

Paneles de autosustentación que se montan en el techo, con accesorios de suspensión regulables, individualmente o en serie con diversas posibilidades de colocación.

Самонесущие панели, которые монтируются к потолку при помощи дополнительных приспособлений для регулируемого подвешивания, самостоятельно или вместе с predeterminedенной серией.

SKY LIGHT *super 13.*

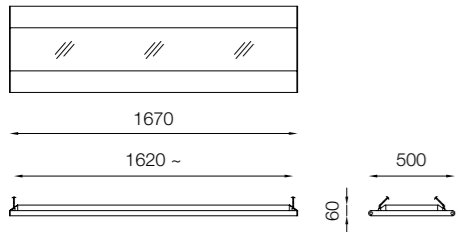

COD.	FLT-G5	SYMBOLS
F1352	2x80W	IP 20 F/⊕ CE

COLORI / COLOURS / COULEURS / FARBEN / COLORES / ЦВЕТА: 012 - 027

SKY LIGHT *super 14 / 14B.*

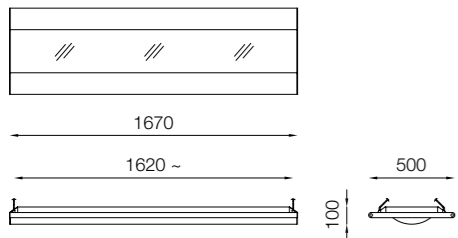

SUPER 14	SUPER 14B	FLT-G5	SYMBOLS
F1354	F1356	2x80W	IP 20 F/⊕ CE

COLORI / COLOURS / COULEURS / FARBEN / COLORES / ЦВЕТА: 012 - 027

SKY LIGHT *super 15 / 15B.*

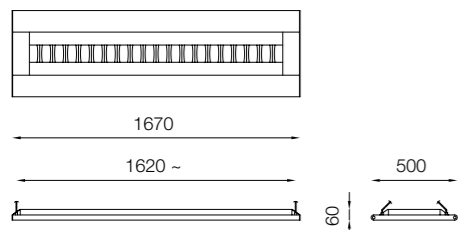

SUPER 15 - COD.	FLT-G5	SYMBOLS
F1358	1x49W	IP 20 F/⊕ CE

SUPER 15 B- COD.	FLT-G5	SYMBOLS
F135A	1x49W+2x80W	IP 20 F/⊕ CE

COLORI / COLOURS / COULEURS / FARBEN / COLORES / ЦВЕТА: 012 - 027

Acc



COD.
F13901

Set sospensione.  
Suspension set.  
Kit suspension.  
Satz Aufhängung.  
Juego de suspensión.  
Набор для подвешивания.



COD.
F13909

Set bloccaggio.  
Blocking kit.  
Kit fixation.  
Satz Blockierung.  
Juego de bloqueo.  
Набор для блокировки.



COD.
F13907

Set distanziatori 800mm.  
800 mm spacer kit.  
Kit entretoises 800 mm.  
Satz Distanzstücke 800 mm.  
Juego espaciadores 800mm.  
Набор прокладок 800mm.



90°	45°
COD.	
F13903	F13902

Set curve per due pannelli.  
Curved kit for two panels.  
Kit courbes pour deux panneaux.  
Satz Kurven für zwei Platten.  
Juego curvas para dos paneles.  
Набор углов для двух панелей.



A "T" - COD.
F13905

Set raccordo per tre pannelli.  
Joining kit for three panels.  
Kit raccord pour trois panneaux.  
Satz Anschluss für drei Platten.  
Juego unión para tres paneles.  
Набор соединителей для трёх панелей.

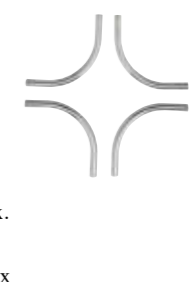

A CROCE - COD.
F13906

Set raccordo per quattro pannelli.  
Joining kit for four panels.  
Kit raccord pour quatre panneaux.  
Satz Anschluss für vier Platten.  
Juego unión cuatro paneles.  
Набор соединителей для четырёх панелей.



COD.
F13904

Set alimentazione.  
Power pack.  
Kit alimentation.  
Satz Stromspeisung.  
Juego alimentación.  
Набор для питания.



COD.
F13907

Set montaggio tra pareti.  
Mounting kit between walls.  
Kit montage entre murs.  
Satz Zwischenwandmontage.  
Juego montaje entre paredes.  
Набор монтировки между стенами.

Op

Disponibili versioni dimmerabili  
Available with dimmer switch  
Versions gradateur disponibles  
Erhältlich auch in der Version mit Dimmer  
Disponibles versiones dimerables  
Имеются в наличии также  
регулируемые версии



Disponibile con sensori di controllo della luce  
Available with light control sensors  
Disponibile avec capteurs de contrôle de la lumière  
Erhältlich mit Sensoren zur Lichtsteuerung  
Disponibile con sensores de control de la luz  
Имеются в наличии датчики контроля света

Curve Fotometriche / Distribution Light Charts / Courbe Photometrique / Lichtverteilungskurve  
Curvas Fotometricas / фотометрические окружности

Espresso in cd/1000 lm / Expressed in cd/1000 lm / Exprimé en cd/1000 lm / Gemessen in cd/1000 lm / Expresadas en cd/1000 lm / Отображено в cd/1000 lm

SKY LIGHT *super 14*  
2x80W

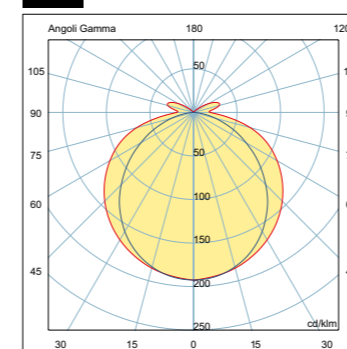

SKY LIGHT *super 14B*  
2x80W

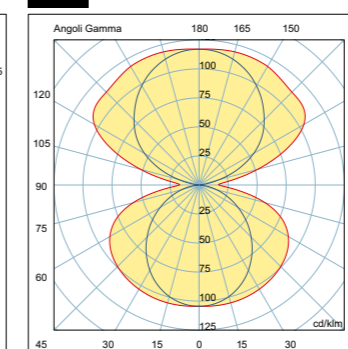

SKY LIGHT *super 15*  
1x49W

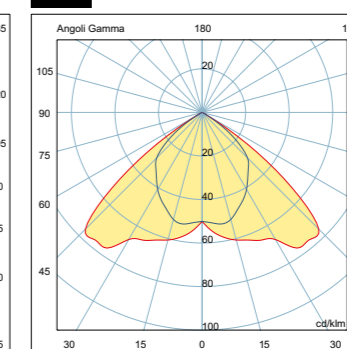

SKY LIGHT *super 15B*  
1x49W+2x80W

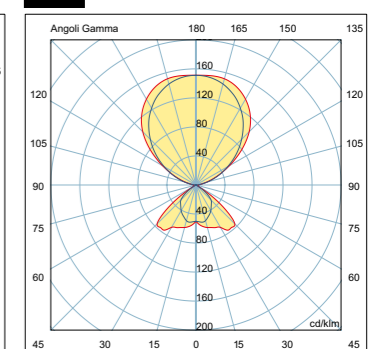



# SMOOTHLIGHT

DESIGN: *P. King & S. Miranda.*

Sospensione che combina l'illuminazione indiretta con una decorativa illuminazione diretta. Cablata per due o quattro tubi fluorescenti T5 divisi nei due estrusi laterali che assicurano un'illuminazione indiretta uniforme. Nel centro della sospensione, un altro estruso dall'originale forma di lama riflette su entrambi i lati le sorgenti luminose creando una gradevole ed attraente luce verso il basso. Disponibile anche in versione dimmerabile.

Suspension that combines indirect light with decorative direct light. Wired for two or four T5 fluorescent tubes, divided in two side drawn panels that give even indirect light. In the centre of the suspension, another drawn blade shaped panel reflects the light on both sides, creating a very attractive downwards flowing light. Also available with dimmer switch.

Suspension qui associe l'éclairage indirect et un éclairage direct décoratif. Câblée pour deux ou quatre tubes fluorescents T5, répartis dans les deux éléments extrudés latéraux qui assurent un éclairage indirect uniforme. Dans le centre de la suspension, un autre élément extrudé en forme de lame réfléchit des deux côtés les sources lumineuses en créant un éclairage vers le bas agréable et captivant. Disponible également en version gradateur.

Hängeleuchte, die indirekte Beleuchtung mit einer dekorativen direkten Beleuchtung kombiniert. Verkabelt für zwei oder vier Leuchtstoffröhren T5, verteilt auf die beiden seitlichen Profile, die für eine gleichmäßige indirekte Verkabelung garantieren. In der Mitte der Hängeleuchte reflektiert ein weiteres schmales Profil mit origineller Form auf beiden Seiten die Lichtquelle und schafft einen angenehmen Lichtkegel nach unten. Erhältlich auch in der Version mit Dimmer.

Suspensión que combina la iluminación indirecta con una decorativa iluminación directa. Cableada para dos o cuatro tubos fluorescentes T5 repartidos en los laterales extruidos que aseguran una iluminación indirecta uniforme. En el centro de la suspensión, otro extruido con original forma de cuchilla refleja sobre ambos lados las fuentes luminosas creando una agradable y atractiva luz hacia abajo. Disponible también en versión dimerable.

Подвеска, которая комбинирует неяркое освещение с декоративным прямым освещением. Проведена проводка для двух или четырех флуоресцентных труб T5, разделенные на два боковых профиля, которые обеспечивают ровное неяркое освещение. В центре подвески находится еще один профиль с пластинкой оригинальной формы, позволяющей отражать светящиеся источники по обеим сторонам, создавая, таким образом, приятный и притягивающий нижний свет. Имеется в наличии также регулируемые версии.



---

# SMOOTHLIGHT

## *SMOOTHLIGHT suspension.*

Completa di set di sospensione in cavetti di acciaio (lunghezza max. 2000 mm) a regolazione rapida e set di alimentazione.

Complete with set of rapidly adjusted steel cables (max. length 2000 mm) and power pack.

Avec kit de suspension par câbles acier (longueur max. 2000 mm) à réglage rapide et kit d'alimentation

Komplett mit Satz für die Aufhängung mit Stahlkabeln (Länge max. 2000 mm) mit Schnellverstellung und mit Satz für die Stromspeisung.

Dotada de juego de suspensión con cables de acero (longitud máx. 2000 mm) de regulación rápida y equipo de alimentación.

В состав входит набор для подвешивания со стальными тросами (максимальная длина 2000 мм) быстрого регулирования и набор питания.







---

---

# SMOOTHLIGHT

SMOOTHLIGHT *suspension.*



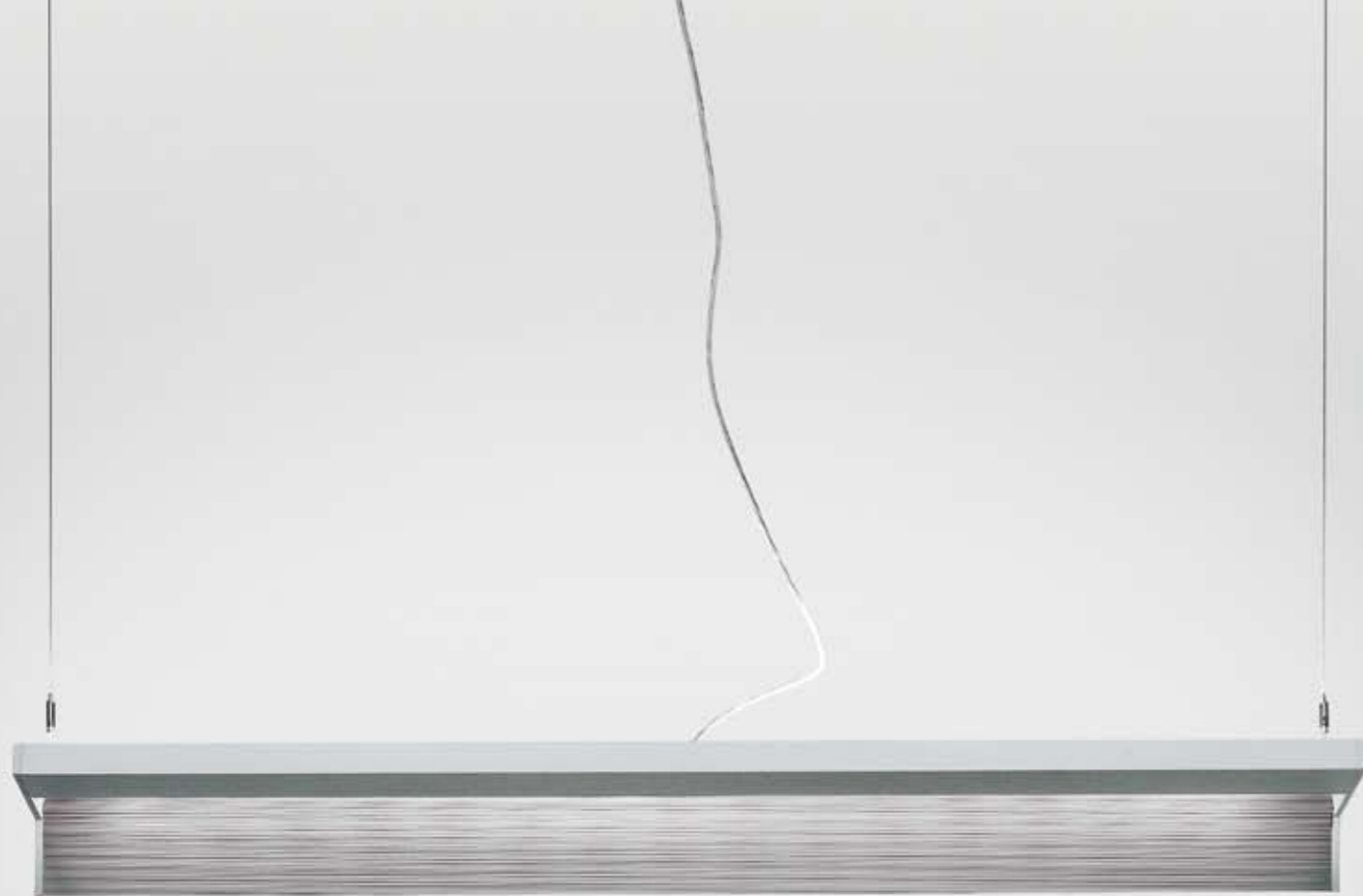

**SMOOTHLIGHT suspension.**

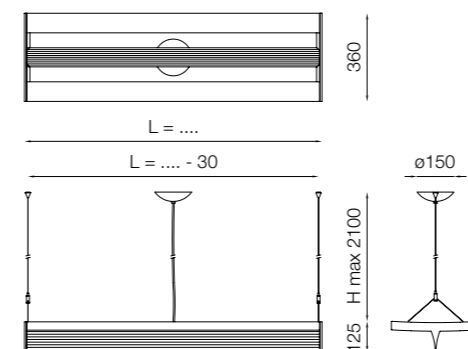

COD.	FLT-G5	L = ....	SYMBOLS
F5503	4x39W	915	IP 20
F5505	2x54W	1215	
F5507	4x54W	1215	
F5509	2x49W	1515	
F550A	4x49W	1515	
F550C	2x80W	1515	
F550E	4x80W	1515	

COLORI / COLOURS / COULEURS / FARBEN / COLORES / ЦВЕТА: 014 - 027



Disponibili versioni dimmerabili  
 Available with dimmer switch  
 Versions gradateur disponibles  
 Erhältlich auch in der Version mit Dimmer  
 Disponibles versiones dimerables  
 Имеются в наличии также  
 регулируемые версии

**Curve Fotometriche / Distribution Light Charts / Courbe Photometrique / Lichtverteilungskurve  
 Curvas Fotometricas / фотометрические окружности**



**SMOOTHLIGHT suspension  
 2x... FLT-G5**

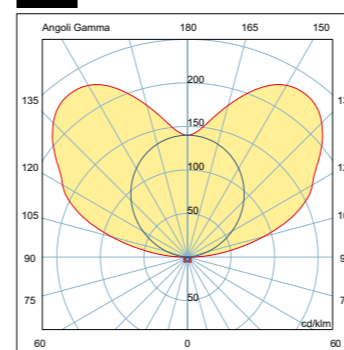

**SMOOTHLIGHT suspension  
 4x... FLT-G5**

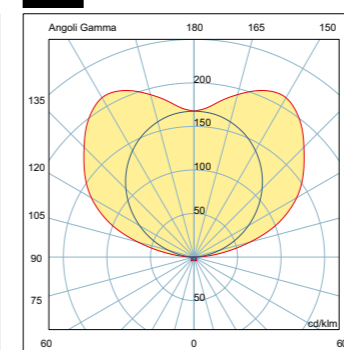

Espresso in cd/1000 lm  
 Expressed in cd/1000 lm  
 Exprimé en cd/1000 lm  
 Gemessen in cd/1000 lm  
 Expresadas en cd/1000 lm  
 Отображено в cd/1000 lm



# STAR STRIPS

DESIGN: *P. King & S. Miranda.*

Sistema di illuminazione espressamente concepito per spot AR111.  
Struttura in estruso di alluminio, verniciato. Tappi terminali in materiale plastico.  
Con Spots in policarbonato, completamente orientabili, cablati per lampadine AR 111 IRC a 12V, completi di trasformatore elettronico.  
I moduli standard sono disponibili in due lunghezze:  
L= mm 1500 con 4 spots ( 4 lampadine da 35W )  
L= mm 2000 con 5 spots ( 5 lampadine da 35W )

Lighting system designed specially for AR111 spotlights.  
Painted drawn aluminium structure. Plastic end plugs.  
Directional polycarbonate spotlights wired for AR 111 IRC 12V bulb, complete with electronic transformer.  
The standard models are available in two lengths:  
L = mm 1500 with 4 spots (4 35W bulbs)  
L = mm 2000 with 5 spots (5 35W bulbs)

Système d'éclairage conçu expressément pour les spots AR111.  
Structure en aluminium extrudé peint. Embouts en matière plastique.  
Avec Spots en polycarbonate entièrement orientables câblés pour lampes AR 111 IRC à 12V, avec transformateur électronique.  
Les modules standard sont disponibles en deux longueurs :  
L= mm 1500 avec 4 spots (4 lampes de 35W)  
L= mm 2000 avec 5 spots (5 lampes de 35W)

Beleuchtungssystem, das speziell für die Strahler AR111 entwickelt wurde.  
Struktur aus lackiertem Aluminiumprofil. Endverschlüsse aus Kunststoff.  
Mit Strahlern aus Polycarbonat, komplett schwenkbar und verkabelt für Leuchtmittel AR 111 IRC mit 12 V, komplett mit elektronischem Vorschaltgerät.  
Die Standardmodule sind in zwei Längen erhältlich:  
L = 1500 mm mit 4 Strahlern (4 Leuchtmittel 35 W)  
L = 2000 mm mit 5 Strahlern (5 Leuchtmittel 35 W)

Sistema de iluminación expresamente concebido para spot AR111.  
Estructura de extruido de aluminio, barnizado. Tapas terminales de material plástico.  
Con focos de policarbonato, completamente orientables, cableados para bombillas AR 111 IRC a 12V, dotados de transformador electrónico.  
Los módulos estándar están disponibles en dos longitudes:  
L= mm 1500 con 4 spots ( 4 bombillas de 35W )  
L= mm 2000 con 5 spots ( 5 bombillas de 35W )

Система освещения, созданная именно для прожектора AR111.  
Структура из алюминиевого лакированного экструдированного профиля.  
Концевые пробки из пластмассового материала.  
С прожекторами из поликарбоната, полностью регулируемые, с проведенной проводкой для лампочек AR 111 IRC на 12V, в состав входит также электронный трансформатор.  
Имеются в наличии стандартные модули на две длины:  
L= мм 1500 с 4 прожекторами ( 4 лампочки на 35W )  
L=мм 2000 с 5 прожекторами ( 5 лампочек на 35W )



# STAR STRIPS



## STAR STRIPS "museum".

Versione completa di bracci per il montaggio distanziato a parete.

Version complete with arms for mounting detached from the wall.

Version avec bras de fixation à distance du mur.

Version komplett mit Armen für die Montage im Abstand zur Wand.

Versión dotada de brazos para el montaje distanciado a la pared.

Версия снабжена рычагами для дистанционного монтирования на стене.

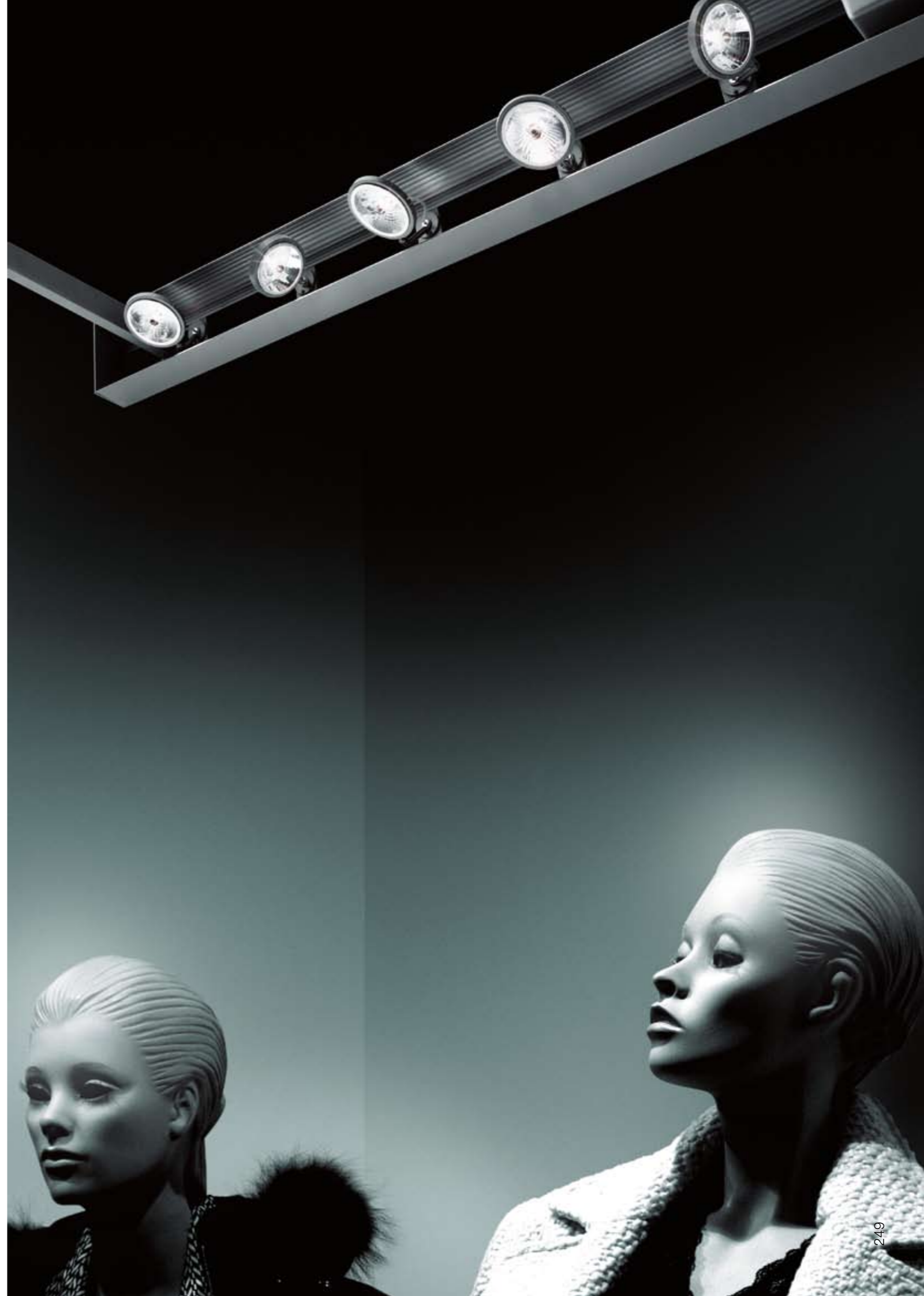





---

# STAR STRIPS

STAR STRIPS "museum".



# STAR STRIPS

## *STAR STRIPS wall/ceiling adjustable.*

Modulo completo di staffe per il fissaggio a parete o a soffitto con possibilità di rotazione fino a 180°.

Module with brackets for fixing to the wall or ceiling, which can be rotated by up to 180°.

Module avec pattes de fixation murale ou au plafond avec possibilité de rotation jusqu'à 180°.

Modul komplett mit Bügeln für die Befestigung an der Wand oder der Decke, schwenkbar um 180°.

Módulo dotado de estribos para la fijación a pared o a techo con posibilidad de rotación hasta 180°.

Модуль снабжен скобами для установки на стене или на потолке с возможностью вращения до 180°.





---

# STAR STRIPS

## STAR STRIPS *suspension.*

Moduli completi di set di montaggio a fissaggio rapido e di cavo di alimentazione.

Modules complete with rapid mounting kit and power lead.

Modules avec kit de montage à fixation rapide et cordon d'alimentation.

Module komplett mit Montagesatz zur Schnellbefestigung und Stromkabel.

Módulos equipados con juego de montaje con fijación rápida y de cable de alimentación.

Модули снабжены набором для монтирования быстрого крепления и кабелем питания.





# STAR STRIPS

## STAR STRIPS floor.

Versione da terra con base in materiale plastico.  
Altezza standard 2000 mm con 5 spots.  
Completa di cavo di alimentazione ed interruttore a pedale.

Standard version with plastic base.  
Standard height 2000 mm with 5 spots.  
Complete with power lead and pedal switch.

Version lampadaire avec socle en matière  
plastique. Hauteur standard 2000 mm avec 5  
spots. Avec cordon d'alimentation et interrupteur  
à pied.

Version als Stehleuchte mit Fuß aus Kunststoff.  
Standardhöhe 2000 mm mit 5 Strahlern.  
Komplett mit Stromkabel und Fußschalter.

Versión de suelo con base de material plástico.  
Altura estándar 2000 mm con 5 spots. Dotada de  
cable de alimentación e interruptor de pedal.

Напольная версия с основой из пластического  
материала. Стандартная высота 2000 мм с 5  
прожекторами. Снабжена кабелем питания и  
выключателем в виде педали.



**STAR STRIPS suspension.**

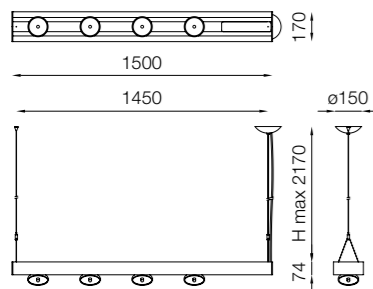

COD.	AR111-G53	SYMBOLS
F5801	4x35W	IP 20
F5803	5x35W	

COLORI / COLOURS / COULEURS / FARBEN / COLORES / ЦБЕТА: 014 - 027

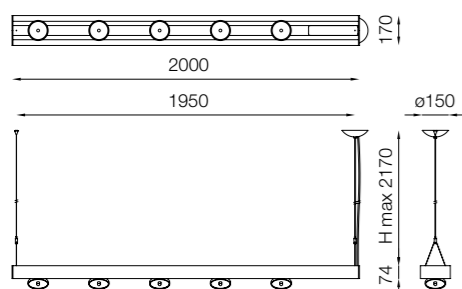

**STAR STRIPS wall / ceiling adjustable.**

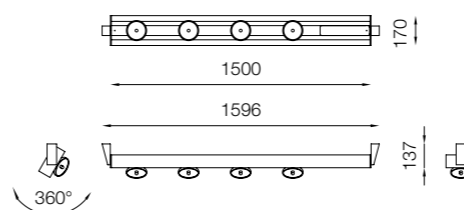

COD.	AR111-G53	SYMBOLS
F5811	4x35W	IP 20

COLORI / COLOURS / COULEURS / FARBEN / COLORES / ЦБЕТА: 014 - 027

**STAR STRIPS "museum".**

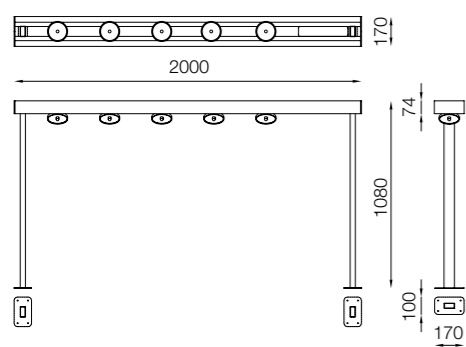

COD.	AR111-G53	SYMBOLS
F5831	5x35W	IP 20
F5841	4x35W	

COLORI / COLOURS / COULEURS / FARBEN / COLORES / ЦБЕТА: 014 - 027

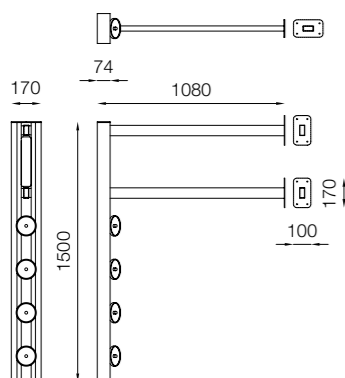

**STAR STRIPS floor.**

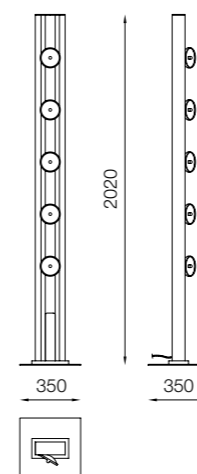

COD.	AR111-G53	SYMBOLS
F5821	5x35W	IP 20

COLORI / COLOURS / COULEURS / FARBEN / COLORES / ЦБЕТА: 014 - 027

**Acc STAR STRIPS spot aggiuntivo.**

Spot aggiuntivo  
Additional spot  
Spot supplémentaire  
Zusätzlicher Strahler  
Foco adicional  
Добавочный прожектор

COD.
F58A11

---

# TAM TAM

DESIGN: *R. Lanciani - Luxit R/D.*

Serie di proiettori in estruso di alluminio per lampade a scarica.  
Con riflettore brillantato e anodizzato.

Set of drawn aluminium reflectors for gas-discharge lamps.  
With mirror polished, anodised reflector.

Série de projecteurs en aluminium extrudé pour lampes à décharge.  
Avec réflecteur poli et anodisé.

Serie Fluter aus Aluminiumpressteil für Gasentladungslampen.  
Mit eloxiertem Hochglanz-Reflektor.

Serie de proyectores de extruido de aluminio para lámparas de  
descarga. Con reflector pulido y anodizado.

Серия прожекторов из алюминиевого экструдированного  
профиля для зарядных ламп.  
С отражателем полированным и анодированным.







---

# TAM TAM

*TAM TAM suspension diffuser.*





# TAM TAM

## *TAM TAM suspension diffuser.*

Sospensione a luce diretta con diffusore in vetro sabbato, con cavetti in acciaio a regolazione rapida.

Direct light suspension with sanded glass diffuser, with rapidly adjusted steel cables.

Suspension à éclairage direct avec diffuseur en verre sablé, avec câbles en acier à réglage rapide.

Hängeleuchte mit direktem Licht und Lampenschirm aus Milchglas und Stahlkabeln mit Schnellverstellung.

Suspensión de luz directa con difusor de vidrio granulado, con cables de acero de regulación rápida.

Подвеска с прямым светом с диффузором из обработанного песком стекла, со стальными тросами быстрого регулирования.





# TAM TAM

## *TAM TAM suspension reflecta.*

Sospensione a luce indiretta con riflettore superiore in materiale termoplastico verniciato, con cavetti in acciaio.

Indirect light suspension with top painted thermoplastic diffuser, with steel cables.

Suspension à éclairage indirect avec réflecteur supérieur en matière thermoplastique peinte, avec câbles en acier.

Hängeleuchte mit indirektem Licht und oberem Reflektor aus lackiertem Thermoplast. Mit Stahlkabeln.

Suspensión de luz indirecta con reflector superior de material termoplástico barnizado, con cables de acero.

Подвеска с непрямым светом с верхним отражателем из хромированного термопластичного материала со стальными тросами.





---

# TAM TAM

*TAM TAM suspension reflecta.*



# TAM TAM

## *TAM TAM 3 suspension reflecta.*

Composizione tripla a luce indiretta con 3 riflettori superiori in materiale termoplastico cromato, struttura portante in ferro ed alluminio.

Triple composition with indirect light with 3 top chromed thermoplastic diffusers, iron and aluminium bearing structure.

Composition triple à éclairage indirect avec 3 réflecteurs supérieurs en matière thermoplastique chromée, structure porteuse en fer et aluminium.

Dreiflammige Kombination mit indirektem Licht und 3 oberen Reflektoren aus verchromtem Thermoplast. Tragende Struktur aus Eisen und Aluminium.

Composición triple de luz indirecta con 3 reflectores superiores de material termoplástico cromado, estructura de sustentación de hierro y aluminio.

Тройная композиция непрямого света с тремя верхними отражателями из хромированного термопластичного материала, несущая основа из железа и алюминия.





---

# TAM TAM

## *TAM TAM wall reflecta.*

Apparecchio da parete a luce indiretta con riflettore superiore in materiale termoplastico cromato.

Wall fitting with indirect light, with top chromed thermoplastic reflector.

Applique à éclairage indirect avec réflecteur supérieur en matière thermoplastique chromée.

Wandleuchte mit indirektem Licht und oberem Reflektor aus verchromtem Thermoplast.

Aparato de pared de luz indirecta con reflector superior de material termoplástico cromado.

Настенный прибор непрямого света с верхним отражателем из хромированного термопластичного материала.





TAM TAM suspension diffuser.

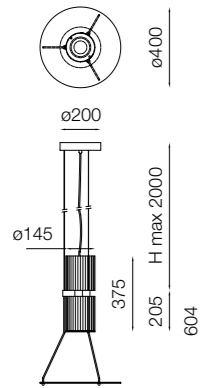

COD.	MH-G12	SYMBOLS
F564A6	1x70W	IP 20
F564C6	1x150W	

COLORI / COLOURS / COULEURS / FARBEN / COLORES / ЦВЕТА: 014 - 027

TAM TAM suspension reflecta.

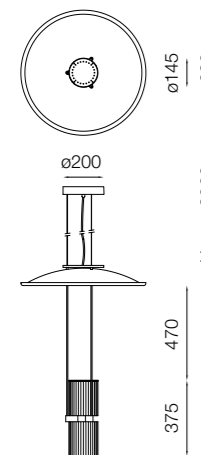

COD.	MH-G12	SYMBOLS
F56516	1x70W	IP 20
F56536	1x150W	

COLORI / COLOURS / COULEURS / FARBEN / COLORES / ЦВЕТА: 014 - 027

TAM TAM wall reflecta.

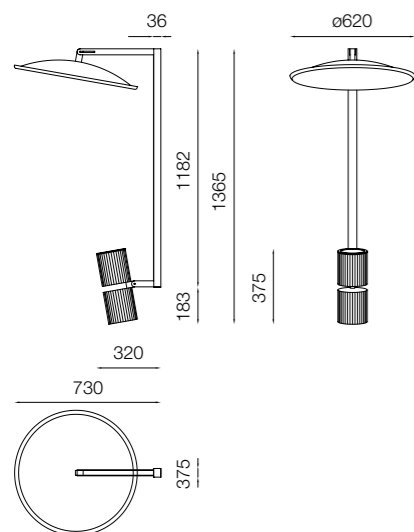

COD.	MH-G12	SYMBOLS
F56556	1x150W	IP 20

COLORI / COLOURS / COULEURS / FARBEN / COLORES / ЦВЕТА: 014 - 027

TAM TAM - 3 suspension reflecta.

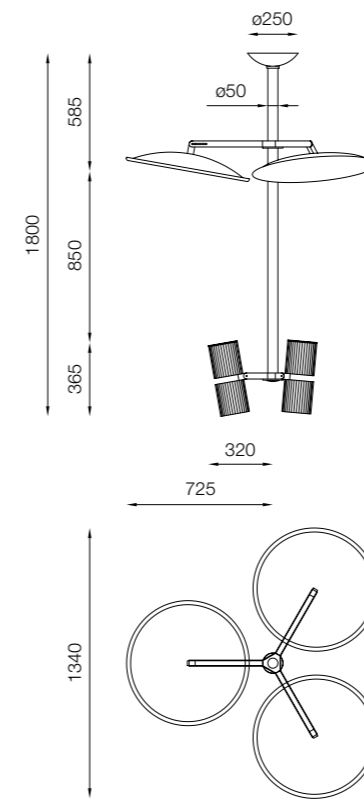

COD.	MH-G12	SYMBOLS
F565A6	3x150W	IP 20

COLORI / COLOURS / COULEURS / FARBEN / COLORES / ЦВЕТА: 014 - 027

Curve Fotometriche / Distribution Light Charts / Courbe Photometrique / Lichtverteilungskurve / Curvas Fotometricas / фотометрические окружности

TAM TAM suspension diffuser  
1x...MH-G12

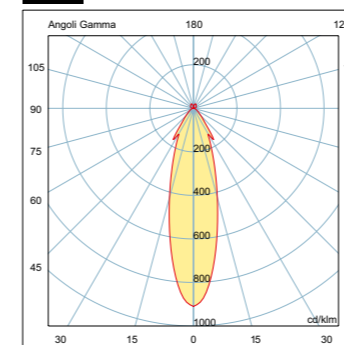

TAM TAM suspension reflecta  
1x...MH-G12

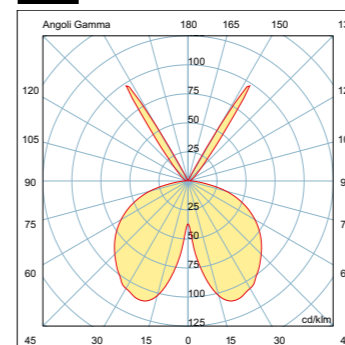

TAM TAM wall reflecta  
1x150W

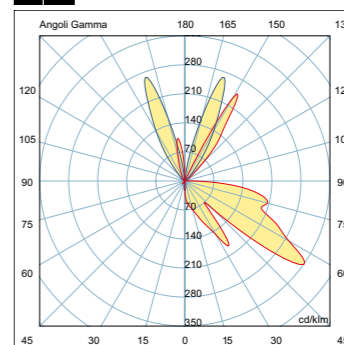

Espresso in cd/1000 lm  
Expressed in cd/1000 lm  
Exprimé en cd/1000 lm  
Gemessen in cd/1000 lm  
Expresadas en cd/1000 lm  
Отображено в cd/1000 lm

# TATTOO

DESIGN: *Alberto Basaglia - Natalia Rota Nodari.*

Tattoo è un sistema a luce diretta e indiretta, modulare e componibile.

Un innovativo sistema di pannelli a superficie stampabile offre la possibilità di personalizzare la sua pelle. Si può scegliere nelle versioni standard o 'tatuarla' a piacere. E' versatile ed adattabile ad ogni contesto. Il suo particolare taglio gli conferisce dinamismo e vivacità e disegna una linea ritmata nello spazio. E' disponibile in diverse dimensioni, a sospensione o da parete singole o componibili in fila continua. Tattoo lascia il segno. Cablata per l'utilizzo di fonti luminose fluorescenti T5, 2 tubi per l'emissione indiretta e 1 tubo per l'emissione diretta o viceversa a seconda delle necessità. Struttura portante in alluminio estruso e verniciato di colore bianco. Pannelli laterali in materiale termoplastico adatto alla stampa digitale. Disponibili anche in versione dimmerabile.

Tattoo is a system of modular, direct and indirect lighting.

An innovative system of panels with surfaces that can be printed to customise the finish.

The standard versions are available which can be 'tattooed' as you like, they are versatile and fit into any surrounding. The unusual shape gives them a very dynamic and lively air, creating a rhythmic pattern in the room. Various sizes are available, suspension or wall, single or modular in continuous rows. Tattoo leaves its mark. Wired for T5 fluorescent bulbs, 2 tubes for indirect light and 1 for direct light, or vice versa. White painted drawn aluminium bearing structure. Thermoplastic side panels suitable for digital printing. Also available with dimmer switch.

Tattoo est un système modulaire et évolutif, à éclairage direct et indirect.

Un système novateur de panneaux à surface imprimable permet de personnaliser sa surface.

On peut choisir les versions standard ou prévoir un "tatouage" personnalisé. Adaptable à chaque contexte. Son design particulier lui confère dynamisme et brio, en dessinant une ligne rythmée dans l'espace. Disponible en différentes dimensions, en suspension ou en applique, indépendant ou en assemblage en ligne continue. Tattoo laisse sa marque. Câblé pour l'utilisation de sources lumineuses fluorescentes T5, 2 tubes pour l'éclairage indirect et 1 tube pour l'éclairage direct ou vice-versa, selon les nécessités. Structure porteuse en aluminium extrudé peint de couleur blanche. Panneaux latéraux en matière thermoplastique prévue pour l'impression numérique. Disponibles également en version gradateur.

Tattoo ist ein modulares, kombinierbares System mit direktem und indirektem Licht. Dieses innovative System mit Platten, deren Oberfläche bedruckt werden kann, bietet die Möglichkeit zur Personalisierung vom Aussehen. Erhältlich in der Standardversion oder mit einem "Tattoo" nach Wunsch. Das System ist vielseitig und lässt sich an alle Gegebenheiten anpassen. Durch seine besondere Form wirkt das System sehr dynamisch und lebendig und zeichnet eine rhythmische Linie im Raum. Erhältlich in verschiedenen Größen als Hängeleuchte oder als Wandleuchte, einzeln oder kombiniert in durchgehenden Reihen. Tattoo setzt Zeichen. Verkabelt für Leuchtstoffröhren T5, 2 Röhren mit indirekter Abstrahlung und 1 Röhre mit direkter Abstrahlung oder umgekehrt, je nach Bedarf. Tragende Struktur aus Aluminiumprofil mit Lackierung in Weiß. Seitliche Platten aus Thermoplast, geeignet für digitalen Druck. Erhältlich auch in der Version mit Dimmer.

Tattoo es un sistema de luz directa e indirecta, modular y componible.

Un innovador sistema de paneles con superficie estampable ofrece la posibilidad de personalizar su piel. Es posible elegir las versiones estándar o 'tatuarla' según el propio gusto. Es versátil y se adapta a cualquier contexto. Su particular corte le proporciona dinamismo y vitalidad y dibuja una línea ritmada en el espacio. Está disponible en diversos tamaños, de suspensión o de pared individual o componible en línea continua. Tattoo deja su huella. Cableada para el uso de fuentes luminosas fluorescentes T5, 2 tubos para la emisión indirecta e 1 tubo para la directa o viceversa según las necesidades. Estructura de sustentación de aluminio extruido y barnizado en color blanco. Paneles laterales de material termoplástico susceptibles de impresión digital. Disponibles también en versión dimerable.

Tattoo представляет собой систему прямого и непрямого света, изменяемую и компонуюемую. Инновационная система панелей с поверхностью, годной для печати, предлагает возможность персонализировать свою кожу. Возможно, выбрать из стандартных версий или «татуировать» по собственному желанию. Применяется и приспосабливается к любым контекстам. Ее особенный разрез придает динамичность и резвость, вырисовывая, таким образом, ритмичную линию в пространстве. Имеются различных размеров, подвесные или настенные единичные или в составе непрерывной линии. Tattoo оставляет след. Проведена проводка для использования флуоресцентных светящихся источников T5, 2 трубы для непрямого излучения и 1 труба для прямого излучения или наоборот, в зависимости от необходимости. Несущая основа из алюминиевого экструдированного профиля и окрашенного в белый цвет. Боковые панели из термопластичного материала, подходящего для цифровой печати. Имеются также в наличии регулируемые версии.

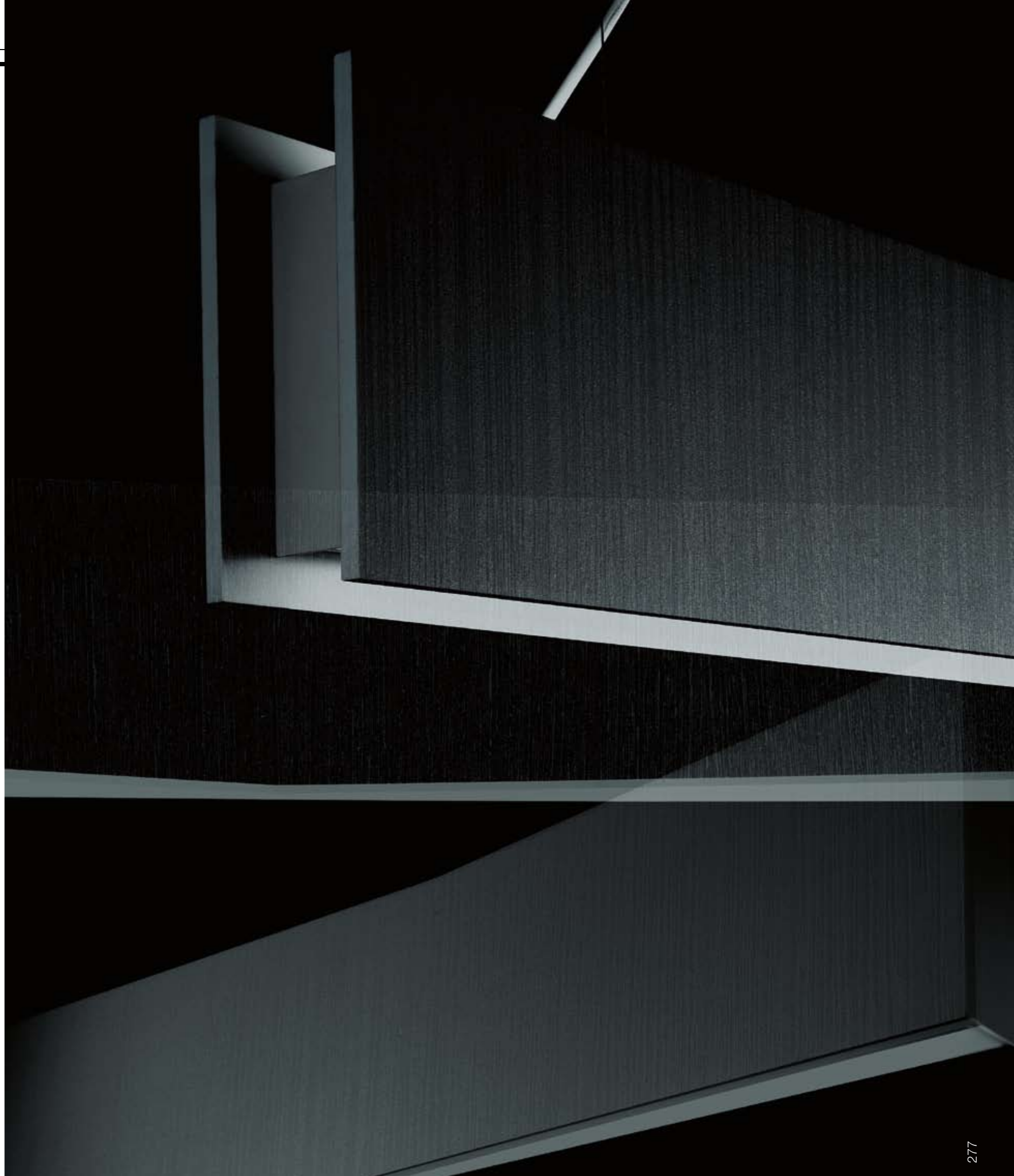



---

# TATTOO

## *TATTOO suspension module system.*

Sospensione per montaggio in fila continua.

Suspension for mounting in continuous rows.

Suspension prévue pour l'assemblage en ligne continue.

Hängeleuchte für die Montage in durchgehender Reihe.

Suspensión para montaje en línea continua.

Подвешивание для непрерывного монтирования.

# TATTOO

## *TATTOO applique / wall.*

Versione da parete fissata tramite staffe di metallo.

Wall version fixed by metal brackets.

Version applique fixée par pattes en métal.

Version als Wandleuchte, Befestigung mit Metallbügel.

Versión de pared fijada mediante estribos de metal.

Настенная версия, укрепленная при помощи металлических скоб.

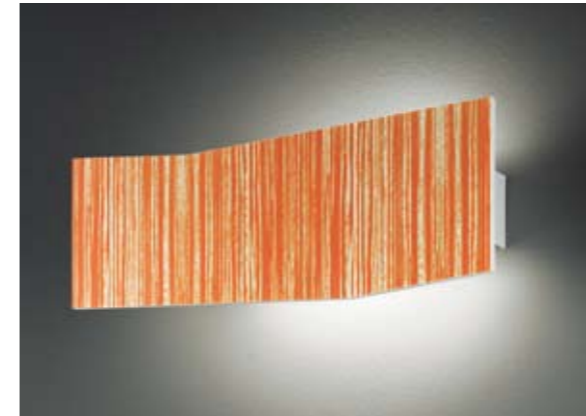

## *TATTOO wall module system.*

Versione da parete per montaggio in fila continua, fissata tramite staffe di metallo.

Wall version for mounting in continuous rows, fixed by metal brackets.

Version applique prévue pour l'assemblage en ligne continue avec fixation par pattes en métal.

Wandleuchte für die Montage in durchgehender Reihe, Befestigung mit Metallbügel.

Versión de pared para montaje en línea continua, fijada mediante estribos de metal.

Настенная версия для непрерывного монтирования, укрепленная металлическими скобами.







# TATTOO

*TATTOO suspension module system.*

## *TATTOO suspension.*

Sospensione singola fissata al soffitto tramite cavetti d'acciaio.

Single suspension fixed to the ceiling by steel cables.

Suspension indépendante fixée au plafond par câbles en acier.

Einzelne Hängeleuchte, Befestigung an der Decke mit Stahlkabel.

Suspensión individual fijada al techo mediante cables de acero.

Единственная подвеска, прикрепленная к потолку при помощи стальных тросов.





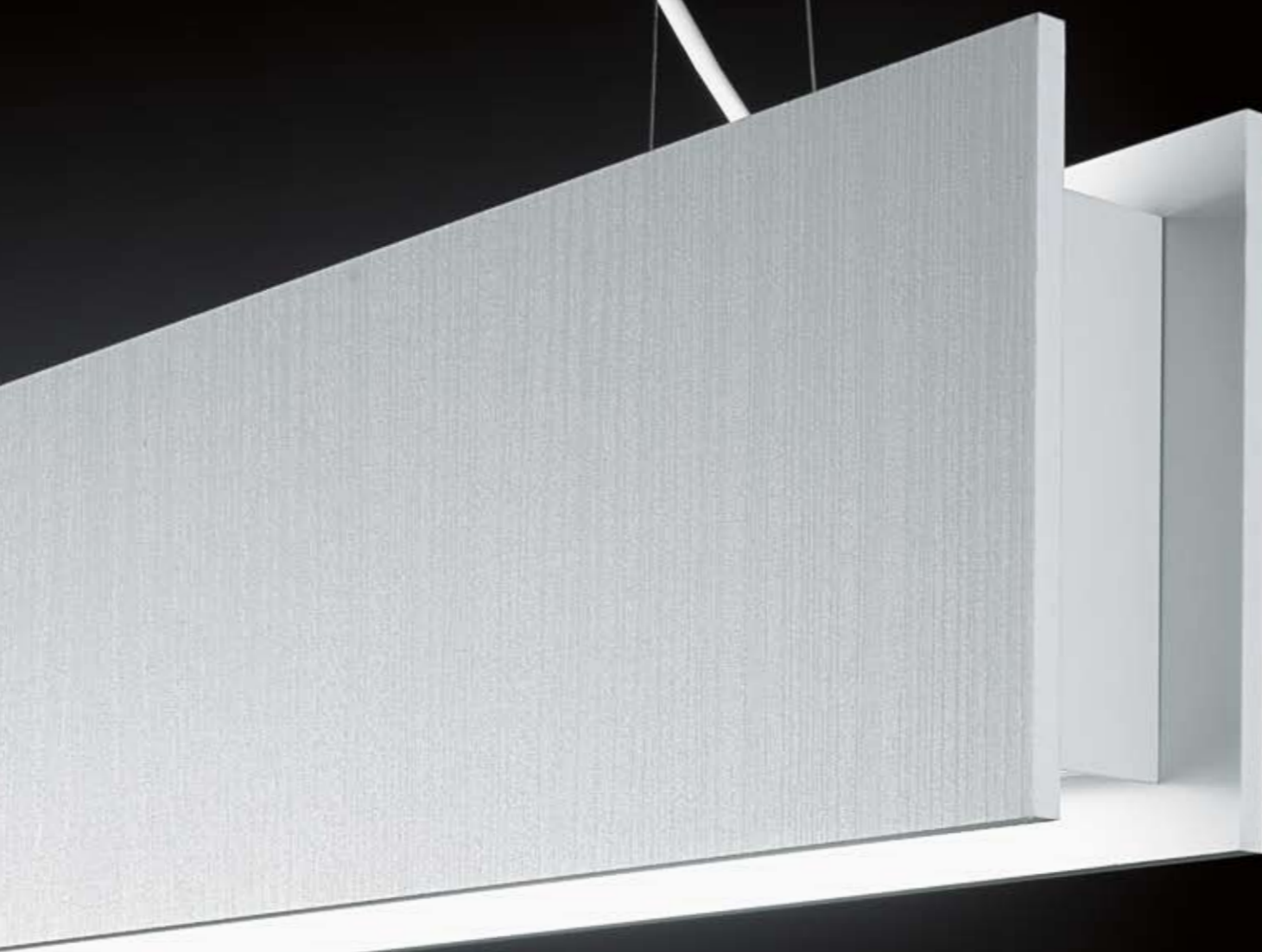

## TATTOO suspension.

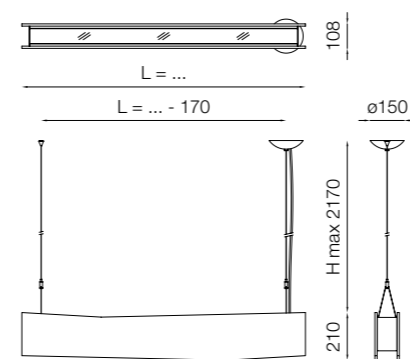

COD.	FLT-G5	L = ...	SYMBOLS
<b>F6501</b>	1x39W+2x39W	950	
<b>F6503</b>	1x54W+2x54W	1250	
<b>F6505</b>	1x49W+2x49W	1550	

**COLORI / COLOURS / COULEURS / FARBEN / COLORES / ЦВЕТА: 012**

*NB: Lampade fornite senza pannelli decorativi da ordinare a parte / Lamps without decorative panels, which must be ordered separately / Luminaires fournis sans panneaux décoratifs, à commander séparément / Die Leuchten werden ohne Dekorplatten geliefert, die extra bestellt werden müssen / Lámparas suministradas sin paneles decorativos que se pueden encargar aparte / Лампы предоставляются без декоративных панелей, которые необходимо заказать отдельно*

## TATTOO suspension module system.

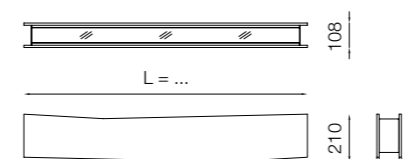

COD.	FLT-G5	L = ...	SYMBOLS
<b>F6511</b>	1x39W+2x39W	950	
<b>F6513</b>	1x54W+2x54W	1250	
<b>F6515</b>	1x49W+2x49W	1550	

**COLORI / COLOURS / COULEURS / FARBEN / COLORES / ЦВЕТА: 012**

*NB: Lampade fornite senza pannelli decorativi da ordinare a parte / Lamps without decorative panels, which must be ordered separately / Luminaires fournis sans panneaux décoratifs, à commander séparément / Die Leuchten werden ohne Dekorplatten geliefert, die extra bestellt werden müssen / Lámparas suministradas sin paneles decorativos que se pueden encargar aparte / Лампы предоставляются без декоративных панелей, которые необходимо заказать отдельно*

## TATTOO wall / wall module system.

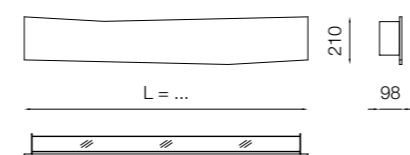

WALL - COD.	FLT-G5	L = ...	SYMBOLS
<b>F6521</b>	1x39W+2x39W	950	
<b>F6523</b>	1x54W+2x54W	1250	
<b>F6525</b>	1x49W+2x49W	1550	

WALL MODULE - COD.	FLT-G5	L = ...	SYMBOLS
<b>F6531</b>	1x39W+2x39W	950	
<b>F6533</b>	1x54W+2x54W	1250	
<b>F6535</b>	1x49W+2x49W	1550	

**COLORI / COLOURS / COULEURS / FARBEN / COLORES / ЦВЕТА: 012**

*NB: Lampade fornite senza pannelli decorativi da ordinare a parte / Lamps without decorative panels, which must be ordered separately / Luminaires fournis sans panneaux décoratifs, à commander séparément / Die Leuchten werden ohne Dekorplatten geliefert, die extra bestellt werden müssen / Lámparas suministradas sin paneles decorativos que se pueden encargar aparte / Лампы предоставляются без декоративных панелей, которые необходимо заказать отдельно*



## TATTOO applique.

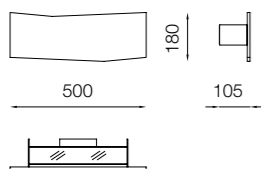

COD.	FLC-2G11	SYMBOLS
<b>F6541</b>	1x24W	IP 20

**COLORI / COLOURS / COULEURS / FARBEN / COLORES / ЦВЕТА: 012**

*NB: Lampade fornite senza pannelli decorativi da ordinare a parte / Lamps without decorative panels, which must be ordered separately / Luminaires fournis sans panneaux décoratifs, à commander séparément / Die Leuchten werden ohne Dekorplatten geliefert, die extra bestellt werden müssen / Lámparas suministradas sin paneles decorativos que se pueden encargar aparte / Лампы предоставляются без декоративных панелей, которые необходимо заказать отдельно*

## ESEMPIO di composizione suspension module system.

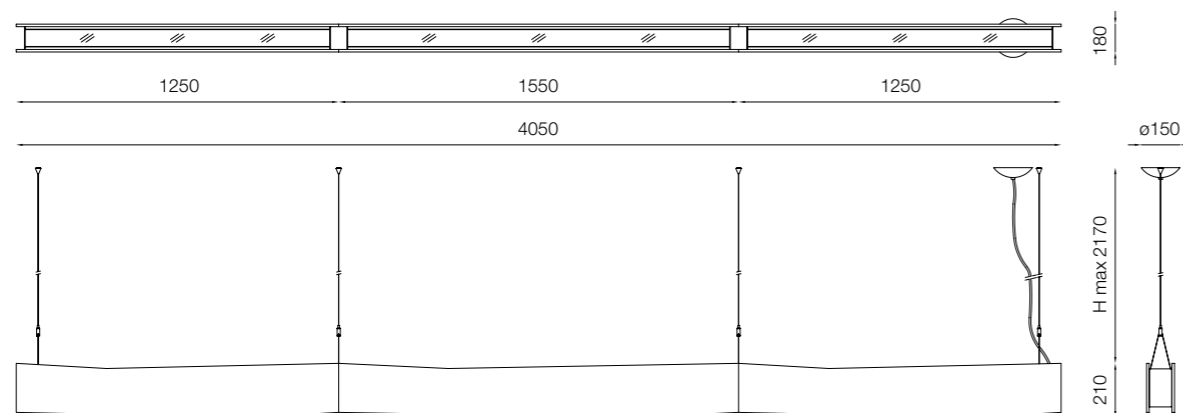

## ESEMPIO di composizione wall module system.

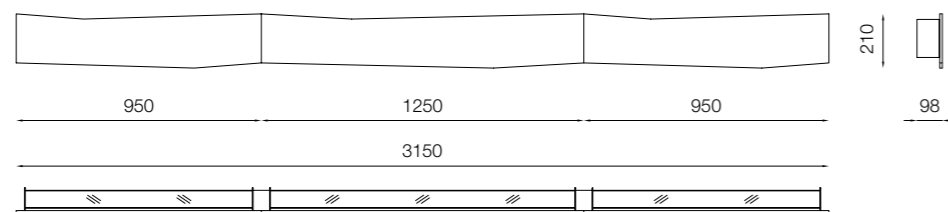

## Acc TATTOO module system.

COD.	COD.	COD.	COD.
<b>F65T11</b>	<b>F65T13</b>	<b>F65T15</b>	<b>F65T17</b>

Tappo laterale di chiusura.  
Side closing plug.  
Embout latéral.  
Seitliche Verschlusskappe.  
Tapón lateral de cierre.  
Боковая пробка для закрывания.

Set sospensione con cavetto in acciaio a regolazione rapida.  
Suspension kit with rapidly adjusted steel cable.  
Kit suspension par câble acier à réglage rapide.  
Satz Aufhängung mit Stahlkabel und Schnellverstellung.  
Juego suspensión con cable de acero de regulación rápida.  
Набор для подвешивания со шнуром из стали для быстрого регулирования.

Set alimentazione completo di cavo e rosone.  
Power pack complete with cable and ceiling rose.  
Kit alimentation avec câble et cache.  
Satz Stromspeisung komplett mit Kabel und Deckenrosette.  
Juego alimentación con cable y florón.  
Набор для питания, в состав которого входит кабель и виньетка.

Set congiunzione rettilinea completo per l'unione dei moduli system wall e suspension.  
Complete straight joining kit for joining the wall and suspension modules.  
Kit assemblage ligne continue complet pour l'union des modules system applique et suspension.  
Kompletter Satz gerade Verbindung für die Verbindung der Module vom Wand- und Hängesystem.  
Juego conexión rectilínea para la unión de los módulos system wall y suspensión.  
Набор прямолинейного соединения, в состав которого входит союз модулей system wall и suspension (настенный и подвесной).

## Acc TATTOO pannelli decorativi.

### TATTOO applique

COD.
<b>F65S11</b>

### TATTOO suspension

COD.	Acc
<b>F65S1A</b>	39W
<b>F65S1C</b>	54W
<b>F65S1E</b>	49W

### TATTOO wall

COD.	Acc
<b>F65S13</b>	39W
<b>F65S15</b>	54W
<b>F65S17</b>	49W

**COLORI / COLOURS / COULEURS / FARBEN / COLORES / ЦВЕТА:**



01F



05B



07A

## Op

Disponibili versioni dimmerabili  
Available with dimmer switch  
Versions gradateur disponibles  
Erhältlich auch in der Version mit Dimmer  
Disponibles versiones dimerables  
Имеются в наличии также регулируемые версии

## Curve Fotometriche / Distribution Light Charts / Courbe Photometrique / Lichtverteilungskurve / Curvas Fotometricas / фотометрические окружности

### TATTOO 1x...+2x... FLT-G5

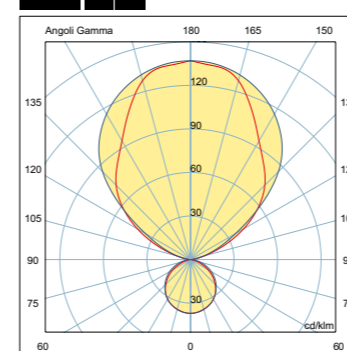

Espresso in cd/1000 lm  
Expressed in cd/1000 lm  
Exprimé en cd/1000 lm  
Gemessen in cd/1000 lm  
Expresadas en cd/1000 lm  
Отображено в cd/1000 lm

# TRIMLIGHT

DESIGN: *P. King & S. Miranda.*

Apparecchi a luce indiretta e parzialmente diretta cablati per due o quattro tubi fluorescenti T5. Struttura in estruso di alluminio. Riflettore in alluminio anodizzato brillantato. Nelle versioni con quattro fonti luminose l'alimentazione è predisposta a gruppi di due. Disponibili anche in versione dimmerabile.

Appliance with indirect and partly direct light wired for two or four T5 fluorescent tubes. Drawn aluminium structure. Mirror polished anodised aluminium reflector. In the four lamp versions, the power is prepared in groups of two. Also available with dimmer switch.

Luminaire à éclairage indirect / partiellement direct câblés pour deux ou quatre tubes fluorescents T5. Structure en aluminium extrudé. Réflecteur en aluminium anodisé poli. Dans les versions avec quatre sources lumineuses, l'alimentation est prévue par groupes de deux. Disponibles également en version gradateur.

Leuchte mit indirektem Licht und teilweise direktem Licht, verkabelt für zwei oder vier Leuchtstoffröhren T5. Struktur aus Aluminiumprofil. Reflektor aus eloxiertem Hochglanz-Aluminium. In der vierflammigen Version erfolgt die Speisung über Zweiergruppen. Erhältlich auch in der Version mit Dimmer.

Aparatos de luz indirecta y parcialmente directa cableados para dos o cuatro tubos fluorescentes T5. Estructura de extruido de aluminio. Reflector de aluminio anodizado pulido. En las versiones con cuatro fuentes luminosas la alimentación está dispuesta en grupos de dos. Disponibles también en versión dimerable.

Приборы с непрямым и частично прямым светом, в которых проведена проводка для двух или четырёх флуоресцентных труб T5. Структура из алюминиевого экструдированного профиля. Отражатель из анодированного полированного алюминия. В версиях с четырьмя светящимися источниками блок питания разделяется на группы по двое. Имеются в наличии также регулируемая версия.







---

# TRIMLIGHT

TRIMLIGHT *suspension.*

# TRIMLIGHT



## TRIMLIGHT *floor.*

Versione da terra cablata per 2 lampade fluorescenti compatte da 80W 2G11 HF.

Standard version wired for 2 80W 2G11 HF compact fluorescent bulbs.

Version lampadaire câblée pour 2 lampes fluorescentes compactes de 80W 2G11 HF.

Stehleuchte, verkabelt für 2 kompakte Leuchtstofflampen mit 80 W 2G11 HF.

Versión de suelo cableada para 2 lámparas fluorescentes compactas de 80W 2G11 HF.

Напольная версия, в которой проводка проведена для встроенных 2 флуоресцентных лам на 80W 2G11 HF





# TRIMLIGHT

## TRIMLIGHT *suspension.*

Completa di set di sospensione in cavetti di acciaio (lunghezza max. 2000 mm) a regolazione rapida e set di alimentazione.

Complete with rapidly adjusted steel cable suspension set (max. length 2000 mm) and power pack.

Avec kit de suspension par câbles acier (longueur max. 2000 mm) à réglage rapide et kit d'alimentation.

Komplett mit Satz zur Aufhängung mit Stahlkabeln (Länge max. 2000 mm) mit Schnellverstellung und Satz für die Stromspeisung.

Dotada de juego de suspensión con cables de acero (longitud máx. 2000 mm) de regulación rápida y juego de alimentación.

В состав входит набор для подвешивания из стальных тросов (максимальная длина 2000 мм) быстрого регулирования и набор для питания.





**TRIMLIGHT suspension.**

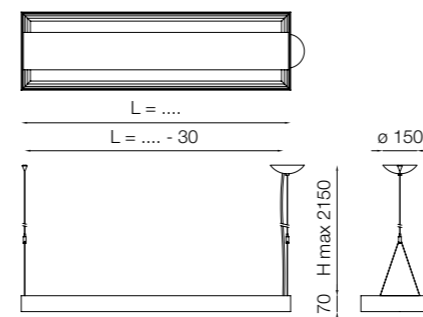

COD.	FLT-G5	L =	SYMBOLS
F5303	4x39W	887	IP 20
F5305	2x54W	1187	
F5307	4x54W	1187	
F5309	2x49W	1487	
F530A	4x49W	1487	
F530C	2x80W	1487	
F530E	4x80W	1487	

COLORI / COLOURS / COULEURS / FARBEN / COLORES / ЦБЕТА: 014 - 027

**TRIMLIGHT floor.**

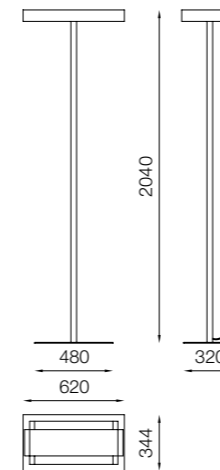

COD.	FLC-2G11	SYMBOLS
F5361	2x80W	IP 20

COLORI / COLOURS / COULEURS / FARBEN / COLORES / ЦБЕТА: 014 - 027

**Op**

Disponibili versioni dimmerabili  
 Available with dimmer switch  
 Versions gradateur disponibles  
 Erhältlich auch in der Version mit Dimmer  
 Disponibles versiones dimerables  
 Имеются в наличии также регулируемые версии

**Curve Fotometriche / Distribution Light Charts / Courbe Photometrique / Lichtverteilungskurve  
 Curvas Fotometricas / фотометрические окружности**

**TRIMLIGHT suspension  
 4x... FLT-G5**

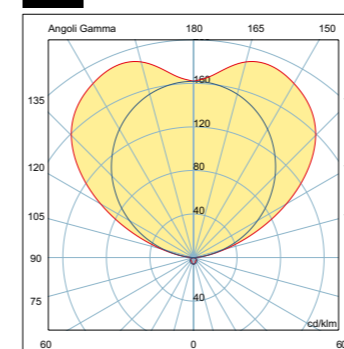

Espresso in cd/1000 lm  
 Expressed in cd/1000 lm  
 Exprimé en cd/1000 lm  
 Gemessen in cd/1000 lm  
 Expresadas en cd/1000 lm  
 Отображено в cd/1000 lm



# ZEBRA

DESIGN: *S. Berlendis - Luxit R/D.*

Famiglia di apparecchi studiata per l'utilizzo di tubi fluorescenti T5 caratterizzata da un telaio di forma quadra, rettangolare o romboidale realizzato in alluminio estruso, per l'alloggiamento dei componenti elettrici e delle sorgenti luminose "sospese nel vuoto" rivestite di serie da uno schermo in policarbonato coestruso satinato opale stabilizzato ai raggi UV. A seconda delle versioni, Zebra può essere installata a sospensione, a parete o a soffitto. Disponibili anche in versione dimmerabile.

A range of lamps designed for using T5 fluorescent tubes, with a square, rectangular or rhomboid frame in drawn aluminium for holding the electric components and lamps "suspended in space" covered by a satin finish opal co-extruded polycarbonate screen, stabilised for UV rays. Depending on the model, Zebra can be mounted suspended, on the wall or the ceiling. Also available with dimmer switch.

Famille de luminaires conçue pour l'utilisation de tubes fluorescents T5, caractérisée par un châssis de forme carrée, rectangulaire ou rhomboïdale, réalisé en aluminium extrudé, pour le logement des composants électriques et des sources lumineuses "suspendues dans le vide" et protégées de série par un écran en polycarbonate coextrudé satiné opalin stabilisé aux rayons UV. Selon les versions, Zebra peut être installé en suspension, en applique ou au plafond. Disponibles également en version gradateur.

Leuchtenserie, die speziell für Leuchtmittel vom Typ Leuchtstoffröhren T5 entwickelt wurde und durch einen quadratischen, rechteckigen oder rautenförmigen Rahmen aus Aluminiumprofil charakterisiert ist, in dem die elektrischen Bauteile montiert sind, sowie durch die "frei schwebenden" Lichtquellen. Serienmäßig mit Lampenschirm aus mattem, satiniertem Polycarbonatpressglas, UV-beständig. Je nach Version kann Zebra als Hängeleuchte, als Wandleuchte oder als Deckenleuchte installiert werden. Erhältlich auch in der Version mit Dimmer.

Familia de aparatos estudiada para el uso de tubos fluorescentes T5 caracterizada por un bastidor de forma cuadrada, rectangular o romboidal realizado en aluminio extruido, para el alojamiento de los componentes eléctricos y de las fuentes luminosas "suspendidas en el vacío" revestidas de serie por una pantalla de policarbonato coextruido satinado ópalo estabilizado a los rayos UV. Según las versiones, Zebra puede instalarse en suspensión, en pared o en techo. Disponibles también en versión dimerable.

Семья приборов, подготовленная для использования флуоресцентных труб T5, охарактеризованная каркасом квадратной, прямоугольной или ромбовидной формы, изготовленного из алюминиевого экструдированного профиля, для содержания электрических компонентов и светящихся источников, «подвешенных в воздухе», обшитых серией экранов из поликарбоната экструдированного сатинированного опала, устойчивого к лучам UV. В зависимости от версии, Зebra может быть установлена в подвешенном состоянии, на стену или на потолок. Имеются в наличии также регулируемая версия.





# ZEBRA

## *ZEBRA suspension square.*

Versione square sospesa tramite cavetti in acciaio regolabili convergenti in un unico rosone di sospensione centrale.

Square version suspended by adjustable steel cables that join in a single central ceiling rose.

Version carrée suspendue par câbles en acier réglables convergeant dans un unique cache de suspension central.

Quadratische Version. Aufhängung mit höhenverstellbaren Stahlkabeln, die in einer einzigen, zentralen Deckenrosette zusammengeführt werden.

Versión square colgada mediante cables de acero regulables convergentes en un único florón de suspensión central.

Версия квадратная, подвешенная при помощи регулируемых стальных тросов, соединенных в одну единственную виньетку центрального подвешивания.



# ZEBRA



## *ZEBRA suspension square.*

Sotto: Accessoriata con schermo orientabile per l'emissione diretta o indiretta.  
A lato: Accessoriata con vele curve.

Below: Completed with adjustable screen for direct or indirect light.  
Alongside: Completed with curved sails

Ci-dessous: équipée d'un écran orientable pour l'éclairage direct ou indirect.  
Ci-contre : équipée de « voiles » courbes.

Unten: Ausgestattet mit schwenkbarem Schirm für direkte oder indirekte  
Beleuchtung.  
Seitlich: Ausgestattet mit geschwungenen Seitenelementen.

Debajo: Complementada con pantalla accesoria orientable para la emisión  
directa o indirecta.  
Lateral: Con accesorio de velas curvas.

Снизу: Снабженная дополнительными аксессуарами с экраном,  
меняющим свое положение в зависимости от излучения прямого или  
непрямого света.

С боку: Снабженная дополнительными аксессуарами с кривыми  
крыльями.





# ZEBRA

## *ZEBRA suspension square.*

Versione accessoriata con schermo in alluminio con filtro blu per l'emissione a luce indiretta.

Version completed with aluminium screen with blue filter for indirect light.

Version équipée d'un écran en aluminium avec filtre bleu pour l'éclairage indirect.

Version ausgestattet mit Aluminiumschirm mit Blaufilter für die Abstrahlung von indirektem Licht.

Versión complementada con pantalla accesoria de aluminio con filtro azul marino para la emisión de luz indirecta.

Версия, снабженная дополнительными аксессуарами, с экраном из алюминия и синим фильтром для излучения непрямого света.





# ZEBRA

## *ZEBRA suspension long.*

Versione bilampada con rosone di alimentazione posizionabile centralmente o lateralmente.

Two-lamp version with power pack ceiling rose positioned in the centre or at the side.

Version à deux lampes avec cache d'alimentation positionnable centralement ou latéralement.

Zweiflammige Version mit Deckenrosette zur Stromspeisung, die zentral oder seitlich positioniert werden kann.

Versión bi-lámpara con florón de alimentación que puede colocarse central o lateralmente.

Версия с двумя лампами с питающим блоком, который возможно разместить по центру или сбоку.

## *ZEBRA suspension square.*

Versione accessoriata con rete in alluminio per il controllo della luminanza.

Version completed with aluminium mesh for controlling luminosity

Version équipée d'une grille en aluminium pour le contrôle de la luminance.

Version ausgestattet mit Aluminiumgitter zur Kontrolle der Leuchtstärke.

Versión con red de aluminio accesoria para el control de la luminancia.

Версия, снабженная дополнительными аксессуарами с сетью из алюминия для контроля освещения.

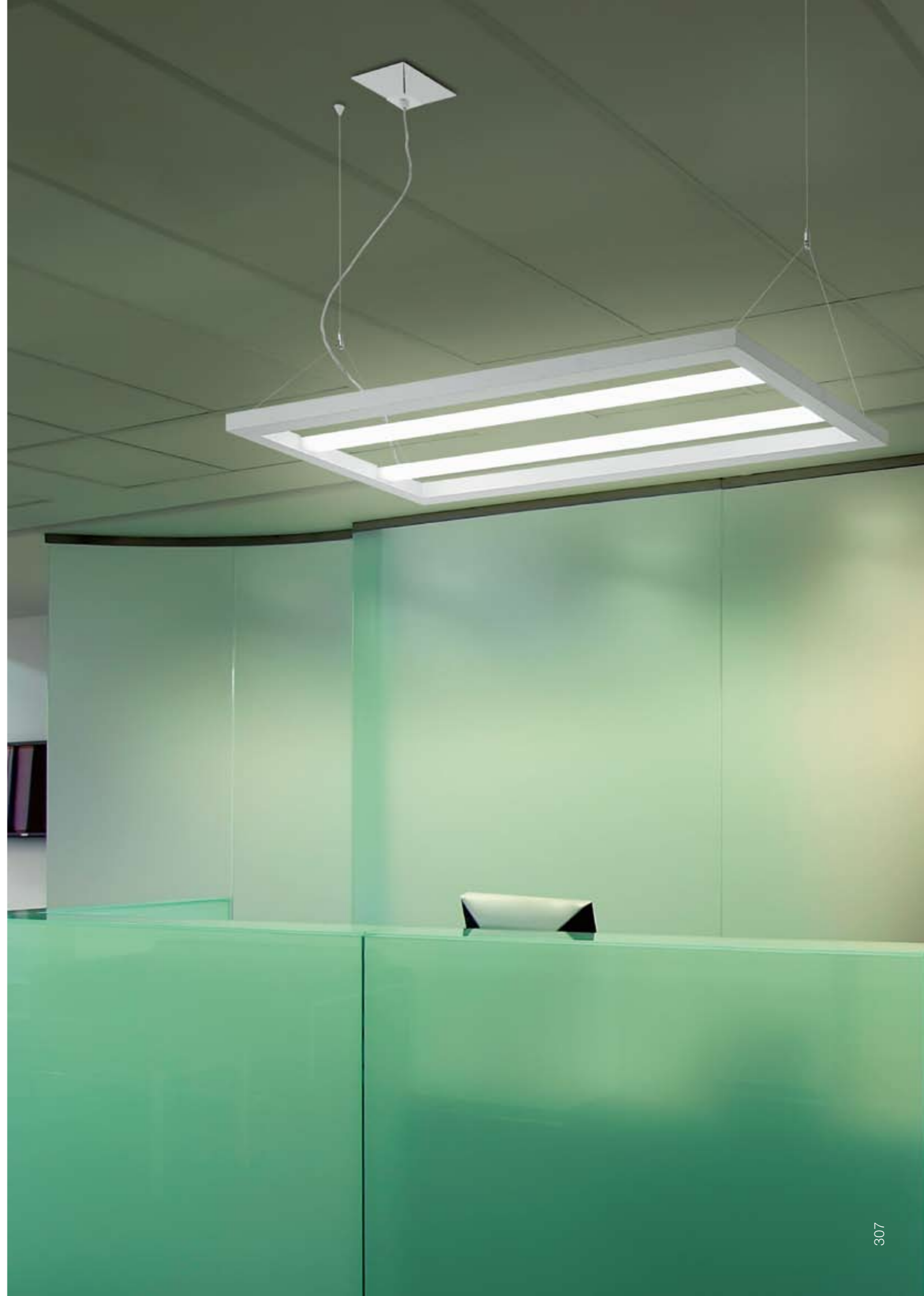



# ZEBRA

## *ZEBRA suspension long.*

Versione bilampada con schermi in policarbonato forniti di serie.

Two-lamp version with polycarbonate screens fitted standard.

Version à deux lampes avec écrans en polycarbonate fournis de série.

Zweiflammige Version mit serienmäßigen Lampenschirmen aus Polycarbonat.

Versión bi-lámpara con pantallas de policarbonato incluidas de serie

Версия с двумя лампами, состоящая из экранов из поликарбоната, входящими в комплект.





# ZEBRA

## *ZEBRA wall square.*

Versione accessoriata con pannello bicolore reversibile per copertura punto di alimentazione.

Version completed with reversible two-colour panel for covering the power point.

Version équipée d'un panneau bicolore double-face pour couvrir le point d'alimentation.

Version ausgestattet mit zweifarbiger Wendeplatte zum Abdecken der Lichtquelle.

Versión complementada con panel accesorio bicolor reversible para cobertura punto de alimentación.

Версия, снабженная дополнительными аксессуарами с двуцветной двусторонней панелью для закрытия блока питания



## *ZEBRA wall sloped.*

Versioni a parete fornite complete di distanziatori.

Wall version complete with spacers.

Version applique fournie avec entretoises.

Version als Wandleuchte, komplett mit Distanzstücken.

Versión de pared equipada con espaciadores.

Настенная версия, снабженная комплектом прокладок.



# ZEBRA

## *ZEBRA wall long.*

Versione a parete bilampada completa di schermi in policarbonato forniti di serie.

Two-lamp wall version complete with polycarbonate screens fitted standard.

Version applique à deux lampes avec écrans en polycarbonate fournis de série.

Version als zweiflämmige Wandleuchte, komplett mit serienmäßigen Lampenschirmen aus Polycarbonat.

Versión de pared bi-lámpara equipada con pantallas de policarbonato incluidas de serie.

Версия настенная с двумя лампами, состоящая из экранов из поликарбоната, входящими в комплект.



## ZEBRA suspension square.

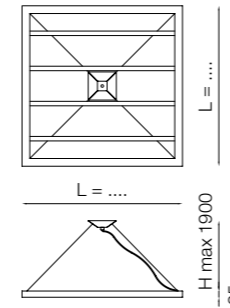

COD.	FLT-G5	L = ...	SYMBOLS
F6301	4x24W	591	IP 20 F ⊕ CE
F6305	4x21/39W	891	

COLORI / COLOURS / COULEURS / FARBEN / COLORES / ЦБЕТА: 014 - 027 - 01D

## ZEBRA suspension long.

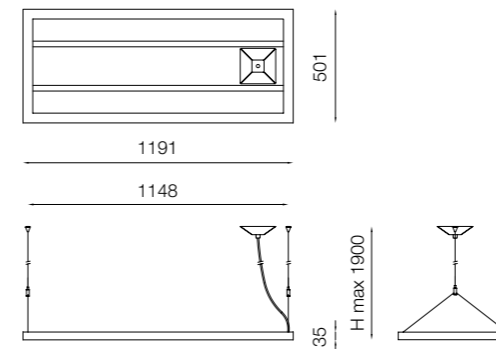

COD.	FLT-G5	SYMBOLS
F630D	2x28/54W	IP 20 F ⊕ CE

COLORI / COLOURS / COULEURS / FARBEN / COLORES / ЦБЕТА: 014 - 027 - 01D

## ZEBRA suspension sloped.

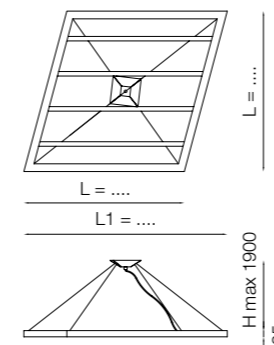

COD.	FLT-G5	L = ...	L1 = ...	SYMBOLS
F6303	4x24W	591	750	IP 20 F ⊕ CE
F6307	4x21/39W	891	1130	

COLORI / COLOURS / COULEURS / FARBEN / COLORES / ЦБЕТА: 014 - 027 - 01D

## ZEBRA wall / ceiling square.

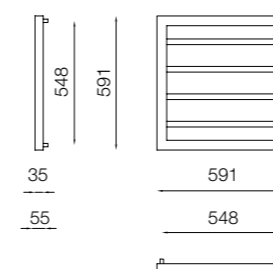

WALL - COD.	FLT-G5	SYMBOLS
F6321	4x14W	IP 20 F ⊕ CE

CEILING - COD.	FLT-G5	SYMBOLS
F6341	4x24W	IP 20 F ⊕ CE

COLORI / COLOURS / COULEURS / FARBEN / COLORES / ЦБЕТА: 014 - 027 - 01D

## ZEBRA wall / ceiling long.

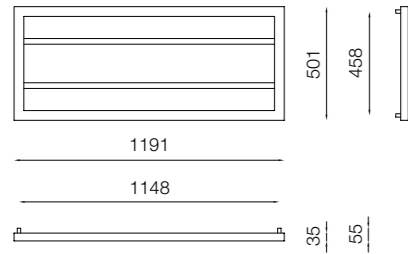

WALL - COD.	FLT-G5	SYMBOLS
<b>F6325</b>	2x28/54W	IP 20 F CE

CEILING - COD.	FLT-G5	SYMBOLS
<b>F6343</b>	2x28/54W	IP 20 F CE

COLORI / COLOURS / COULEURS / FARBEN / COLORES / ЦВЕТА: 014 - 027 - 01D

## ZEBRA wall sloped.

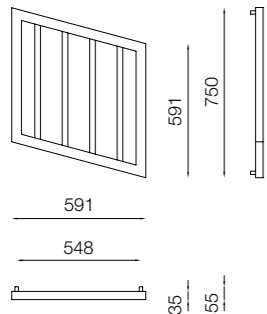

COD.	FLT-G5	SYMBOLS
<b>F6323</b>	4x14W	IP 20 F CE

COLORI / COLOURS / COULEURS / FARBEN / COLORES / ЦВЕТА: 014 - 027 - 01D

## Acc ZEBRA square versions / wall sloped.

COD.	Acc
<b>F63M11</b>	14/24W
<b>F63M13</b>	21/39W
<b>F63M15</b>	28/54W

COD.	Acc
<b>F63M21</b>	14/24W
<b>F63M23</b>	21/39W
<b>F63M25</b>	28/54W

## Acc ZEBRA suspension.

COD.
<b>F23108</b>

Reti microforate in alluminio per il controllo dell'emissione luminosa.  
Micro-perforated aluminium mesh for controlling luminosity.  
Grilles microperforées en aluminium pour le contrôle de l'éclairage.  
Aluminiumgitter mit Mikrolöchern zur Kontrolle der Lichtabstrahlung.  
Redes microperforadas de aluminio para el control de la emisión luminosa.  
Сеть из алюминия с мелкими отверстиями для контроля светящегося излучения.

Schermi diffusori in alluminio anodizzato forati con filtro blu per un'emissione prevalentemente indiretta.  
Perforated anodised aluminium screens with blue filter for mainly indirect light.  
Écrans diffuseurs en aluminium anodisé perforés avec filtre bleu pour un éclairage principalement indirect.  
Lampenschirme aus gelochtem, eloxiertem Aluminium mit Blaufilter für überwiegend indirekte Lichtabstrahlung.  
Pantallas difusoras de aluminio anodizado perforadas con filtro azul marino para una emisión prevalentemente indirecta.  
Экраны диффузоров из анодированного алюминия с отверстиями с синим фильтром для преимущественно непрямого излучения.

Rosone di alimentazione supplementare per l'alimentazione distante dal punto di sospensione.  
Additional power ceiling rose for power supply separate from the suspension point.  
Cache d'alimentation supplémentaire pour l'alimentation distante du point de suspension.  
Zusätzliche Deckenrosette für den Stromanschluss an einer entfernten Stelle vom Aufhängepunkt.  
Florón de alimentación suplementaria para la alimentación distante del punto de suspensión.  
Добавочная вилка питания для питания на расстоянии от точки подвешивания.

## Acc ZEBRA suspension square.

COD.	Acc
<b>F63M41</b>	14/24W
<b>F63M43</b>	21/39W
<b>F63M45</b>	28/54W

Schermi diffusori orientabili in doppia lastra, riflettore più diffusore opale.  
Adjustable diffuser screens in double sheet, reflector plus opal diffuser.  
Écrans diffuseurs orientables à deux plaques, réflecteur plus diffuseur opalin.  
Schwenkbare Lampenschirme mit doppelter Platte, Reflektor und Diffusor matt.  
Pantallas difusoras orientables en doble placa, reflector más difusor ópalo.  
Направляемые экраны диффузоров с двойной пластиной, отражатель плюс диффузор опал.

COD.	Acc
<b>F63M51</b>	14/24W
<b>F63M53</b>	21/39W
<b>F63M55</b>	28/54W

Schermi diffusori in PC completi di vele posizionabili verso l'alto o verso il basso.  
PC diffuser screens complete with sails that can be adjusted upwards or downwards.  
Écrans diffuseurs en PC avec « voiles » positionnables vers le haut ou vers le bas.  
Lampenschirme aus PC komplett mit nach oben und unten verstellbaren Seitenteilen.  
Pantallas difusoras de PC equipadas con velas posicionables hacia arriba o hacia abajo.  
Экраны диффузоров в ПК, в состав которых входят перегородки, устанавливаемые сверху или снизу.

## Acc ZEBRA wall/ceiling.

COD.	Acc
<b>F63M61</b>	14W
<b>F63M63</b>	28W

Pannello decorativo bianco da una lato e grigio dall'altro, da interporre tra la parete e l'apparecchio.  
Decorative panel that is white on one side and grey on the other, to place between the wall and the fitting.  
Panneau décoratif avec une face blanche et une face grise, à interposer entre le mur et le luminaire.  
Dekorplatte mit einer weißen und einer grauen Seite zum Einsetzen zwischen Wand und Leuchte.  
Panel decorativo blanco por un lado y gris por el otro, para interponerlo entre la pared y el aparato.  
Декоративная панель, белая с одной стороны и серая с другой, используется между стеной и прибором.

## Acc ZEBRA suspension sloped.

COD.	Acc
<b>F63M71</b>	14/24W
<b>F63M73</b>	21/39W

Reti microforate in alluminio per il controllo dell'emissione luminosa.  
Micro-perforated aluminium mesh for controlling luminosity.  
Grilles microperforées en aluminium pour le contrôle de l'éclairage.  
Aluminiumgitter mit Mikrolöchern zur Kontrolle der Lichtabstrahlung.  
Redes microperforadas de aluminio para el control de la emisión luminosa.  
Сеть из алюминия с мелкими отверстиями для контроля светящегося излучения.

COD.	Acc
<b>F63M81</b>	14/24W
<b>F63M83</b>	21/39W

Schermi diffusori in alluminio anodizzato forati con filtro blu per un'emissione prevalentemente indiretta.  
Perforated anodised aluminium diffuser screens with blue filter for mainly indirect light.  
Écrans diffuseurs en aluminium anodisé perforés avec filtre bleu pour un éclairage principalement indirect.  
Lampenschirme aus eloxiertem Aluminium, gelocht, mit Blaufilter für eine überwiegend indirekte Beleuchtung.  
Pantallas difusoras de aluminio anodizado perforadas con filtro azul marino para una emisión predominantemente indirecta.  
Экраны диффузоров из анодированного алюминия с отверстиями с синим фильтром для преимущественно непрямого излучения.

## Acc ZEBRA wall sloped.

COD.	Acc
<b>F63M65</b>	14W

Pannello decorativo bianco da una lato e grigio dall'altro, da interporre tra la parete e l'apparecchio.  
Decorative panel that is white on one side and grey on the other, to place between the wall and the fitting.  
Panneau décoratif avec une face blanche et une face grise, à interposer entre le mur et le luminaire.  
Dekorplatte mit einer weißen und einer grauen Seite zum Einsetzen zwischen Wand und Leuchte.  
Panel decorativo blanco por un lado y gris por el otro, para interponerlo entre la pared y el aparato.  
Декоративная панель, белая с одной стороны и серая с другой, используется между стеной и прибором.

## Op

Disponibili versioni dimmerabili  
Available with dimmer switch  
Versions gradateur disponibles  
Erhältlich auch in der Version mit Dimmer  
Disponibles versiones dimerables  
Имеются в наличии также регулируемые версии



Disponibile con sensore  
Available with sensor  
Disponibile avec capteur  
Erhältlich mit Sensor  
Disponibile con sensor  
Имеется в наличии с датчиком

## Curve Fotometriche / Distribution Light Charts / Courbe Photométrique / Lichtverteilungskurve Curvas Fotométricas / фотометрические окружности

### ZEBRA suspension 4x... FLT-G5

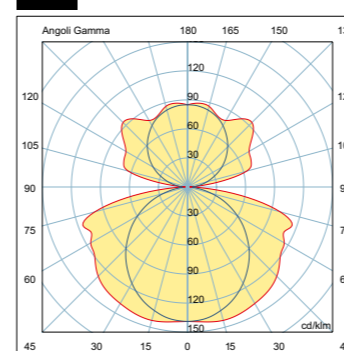

### ZEBRA suspension+vele 4x... FLT-G5

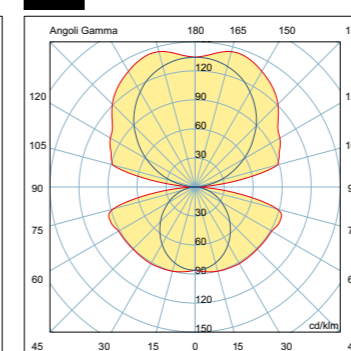

### ZEBRA wall/ceiling 4x... FLT-G5

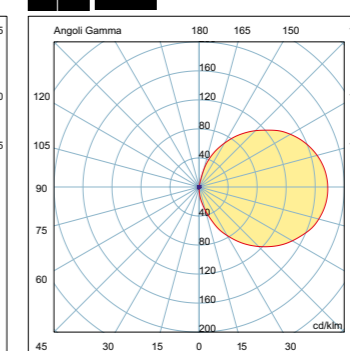

Espresso in cd/1000 lm  
Expressed in cd/1000 lm  
Exprimé en cd/1000 lm  
Gemessen in cd/1000 lm  
Expresadas en cd/1000 lm  
Отображено в cd/1000 lm



---

# XT SERIES DOWNLIGHT

DESIGN: *Luxit R/D.*

## INDEX

<i>XT - 100</i>	320
<i>XT - 200</i>	326
<i>XT - 600</i>	332



# XT - 100

Apparecchi da incassare concepiti per l'utilizzo di sorgenti luminose ad alogenuri metallici ed a bassissima tensione. Le ottiche sono orientabili, da montare in contenitori in lamiera di acciaio. Disponibili in differenti versioni per alloggiare da una a tre ottiche.

Recessed appliances designed for using low voltage metal halogen lights. Adjustable optics to be mounted in steel sheet containers. Available in different versions for between one and three optics.

Luminaire encastrables conçus pour l'utilisation de sources lumineuses à halogénures métalliques et à très basse tension. Les terminaux optiques sont orientables, à monter dans des boîtiers en tôle d'acier. Disponibles en différentes versions, pour loger de un à trois terminaux optiques.

Einbauleuchten, geeignet für Leuchtmittel vom Typ Halogenmetaldampflampen mit Niederspannung. Leuchten schwenkbar. Die Montage erfolgt in einem Gehäuse aus Stahlblech. Erhältlich in unterschiedlichen Ausführungen, die einer bis drei Leuchten Platz bieten.

Aparatos empotrables concebidos para el uso de fuentes luminosas de haluros metálicos y a bajísima tensión. Las ópticas son orientables y se montan en contenedores de chapa de acero. Disponibles en diferentes versiones para alojar de una a tres ópticas.

Встраиваемые приборы были рождены для использования светящихся источников на металлических галогенах, а также источников с очень низким напряжением. Оптические части вращающиеся, встраиваемые в контейнеры из стальной пластины. Имеются в наличии разные версии для размещения от одного до трёх оптических частей.

# XT - 101

## *XT - 101 box con cornice a vista.*

Box con cornice a vista verniciata. Disponibili nei colori bianco e silver, da uno a tre vani per il contenimento dei proiettori.

Box with painted visible container. Available white and silver, with between one and three compartments to hold the spots.

Boîtier avec cadre apparent peint. Disponibles dans les couleurs blanc et argent, avec de un à trois compartiments pour loger les projecteurs.

Box mit lackiertem Rahmen in Sicht. Erhältlich in den Farben Weiß und Silber in der Ausführung für einen bis drei Strahler.

Box con marco a la vista barnizado. Disponible en los colores blanco y silver, de uno a tres espacios para contener los focos.

Коробка с видимой рамой, покрытой лаком. Имеются в наличии в белом и серебристом цветах, от одного до трёх емкостей для размещения прожекторов.



# XT - 110

## *XT - 110 box a scomparsa senza cornice.*

Box a scomparsa senza cornice. Realizzati per essere integrati nella struttura del controsoffitto. Da uno a tre vani per il contenimento dei proiettori.

Hideaway box without frame. Made to be incorporated into the false-ceiling. With between one and three compartments to hold the spotlights.

Boîtiers escamotables sans cadre. Réalisés pour être intégrés dans la structure du faux-plafond. Avec de un à trois compartiments pour le logement des projecteurs.

Unterputzdose ohne Rahmen. Geeignet für den Einbau in abgehängte Decken. Mit Platz für ein bis drei Strahler.

Box invisible sin marco. Realizados para su integración en la estructura del cielo falso. De uno a tres huecos para los proyectores.

Прячущиеся коробки без рамы. Реализованы для встраивания их в основу подвесных потолков. Имеются от одной до трёх ёмкостей для размещения прожекторов.



# XT - 1A0

## *XT - 1A0 proiettori orientabili .*

Serie di proiettori orientabili da montare nei box XT -101 - 110. Disponibili con sorgenti luminose alogene a bassissima tensione ed alogenuri metallici. Completati di vetro di protezione per le versioni con lampade a scarica. Connettore rapido per il collegamento elettrico. Alimentatore da ordinare separatamente.

Series of adjustable spotlights to mount in the XT -101 - 110 box. Available with low voltage halogen and metal halogen bulbs. Complete with protective glass for the versions with gas-discharge lamps. Rapid coupling for electric connections. Power pack should be ordered separately.

Série de projecteurs orientables à monter dans les boîtiers XT -101 - 110. Disponibles avec sources lumineuses halogènes à très basse tension et à halogénures métalliques. Équipés de verre de protection pour les versions avec lampes à décharge. Connecteur rapide pour le branchement électrique. Alimentateur à commander séparément.

Serie mit schwenkbaren Strahlern zur Montage in den Dosen XT - 101 - 110. Erhältlich mit Halogenlampen mit Niederspannung oder mit Halogen-Metaldampflampen. Komplett mit Schutzglas für die Versionen mit Gasentladungslampe. Schnellanschluss für den Stromanschluss. Vorschaltgerät muss extra bestellt werden.

Serie de proyectores orientables para montar en los box XT -101 - 110. Disponibles con fuentes luminosas halógenas a bajísima tensión y haluros metálicos. Con vidrio de protección para las versiones con lámparas de descarga. Conector rápido para la conexión eléctrica. El alimentador va encargado por separado.

Серия прожекторов, ориентированных для монтажа в коробках XT -101 - 110. Имеются в наличии вместе с галогеновыми светящимися источниками очень низкого напряжения, а также с металлическими галогенами. В версиях с разрядной лампой, имеется защитное стекло. Быстрый соединитель для электрического соединения. Блок питания необходимо заказать отдельно.

XT - 1A0 proiettori R111 / GX8,5.



XT - 1A0 proiettori MH / G12 14°.



XT - 1A0 proiettori MH / G12 36°.



XT - 1A0 proiettori AR111 / G53.



XT - 101 box with frame.

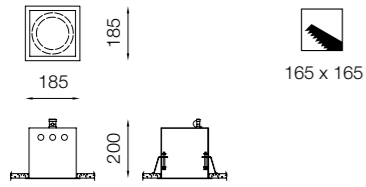

COD.	COMPARTIMENT	SYMBOLS
N5101	1	
N5102	2	
N5103	3	

COLORI / COLOURS / COULEURS / FARBEN / COLORES / ЦВЕТА: 012 - 027

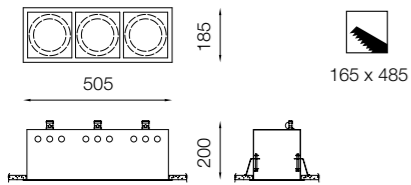
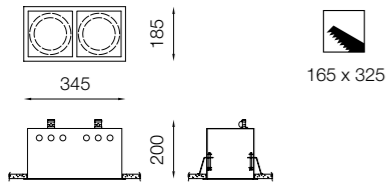

XT - 101 box w/o frame.

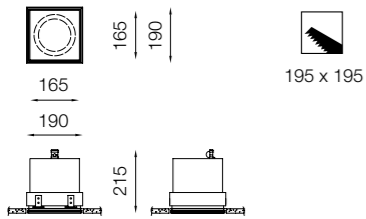

COD.	COMPARTIMENT	SYMBOLS
N5111	1	
N5112	2	
N5113	3	

COLORI / COLOURS / COULEURS / FARBEN / COLORES / ЦВЕТА: 012 - 027

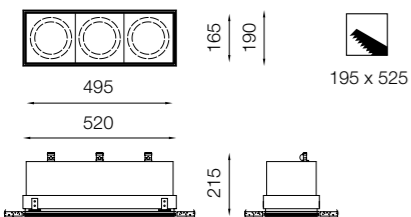
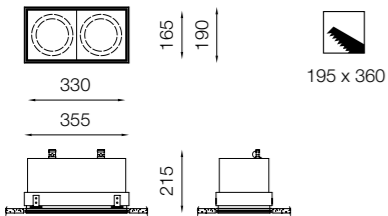

Acc XT - 1A0 spotlights.

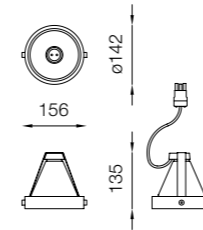

MH G12 spot

MH G12 flood



SPOT	FLOOD		SYMBOLS	pag. 337
COD.		MH-G12		CONTROL GEAR
N51A1	N51A2	35/70W		N5A0..

COLORI / COLOURS / COULEURS / FARBEN / COLORES / ЦВЕТА: 012 - 027

NB: Cablaggio elettrico da ordinare separatamente / Electric wiring to be ordered separately / Câblage électrique à commander séparément / Die Verkabelung muss extra bestellt werden / El cableado eléctrico se encarga por separado / Электрическую проводку необходимо заказать отдельно

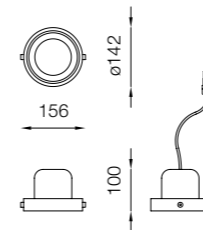

AR111 G53



COD.		SYMBOLS	pag. 337
N51A3	AR111-G53		CONTROL GEAR
	35/50/75W	IP 20	N5A1..

COLORI / COLOURS / COULEURS / FARBEN / COLORES / ЦВЕТА: 012 - 027

NB: Cablaggio elettrico da ordinare separatamente / Electric wiring to be ordered separately / Câblage électrique à commander séparément / Die Verkabelung muss extra bestellt werden / El cableado eléctrico se encarga por separado / Электрическую проводку необходимо заказать отдельно

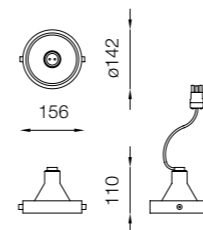

R111 GX8,5



COD.		SYMBOLS	pag. 337
N51A4	R111-GX8,5		CONTROL GEAR
	35/70W	IP 20	N5A0..

COLORI / COLOURS / COULEURS / FARBEN / COLORES / ЦВЕТА: 012 - 027

NB: Cablaggio elettrico da ordinare separatamente / Electric wiring to be ordered separately / Câblage électrique à commander séparément / Die Verkabelung muss extra bestellt werden / El cableado eléctrico se encarga por separado / Электрическую проводку необходимо заказать отдельно



# XT - 200

Serie di incassi per sorgenti fluorescenti compatte. Disponibili in due forme, tonda e quadra. Entrambe hanno la struttura portante in lamiera di acciaio e l'anello esterno in pressofusione di alluminio. Il riflettore è realizzato in alluminio purissimo metallizzato in alto vuoto. Gli agganci in acciaio speciale garantiscono facilità di installazione ed una ottima tenuta per un ampio range di spessore del controsoffitto.

Recessed series for compact fluorescent bulbs. Available either round or square. They both have a steel sheet bearing structure and outer ring in die-cast aluminium. The reflector is in pure metallic aluminium and is open at the top. The special steel hooks make it very easy to install and very strong for a wide range of false ceiling thicknesses.

Série de luminaires encastrables pour sources fluorescentes compactes. Disponibles en deux formes, ronde et carrée, toutes deux avec structure porteuse en tôle d'acier et bague extérieure en aluminium moulé. Le réflecteur est réalisé en aluminium très pur métallisé sous vide poussé. Les fixations en acier spécial garantissent une installation aisée et une excellente tenue pour une ample plage d'épaisseur du faux-plafond.

Serie mit Einbauleuchten für kompakte Leuchtstofflampen. Erhältlich mit runder und mit quadratischer Form. Beide Formen haben eine tragende Struktur aus Stahlblech und einen externen Ring aus Aluminiumpressteil. Der Reflektor besteht aus reinem, im Vakuum metallbedampften Aluminium. Die Aufhängungen aus Spezialstahl garantieren für eine einfache Installation und optimalen Halt in einem großen Dickenbereich der abgehängten Decke.

Serie de empotrados para fuentes fluorescentes compactas. Disponibles en dos formas, redonda y cuadrada. La estructura de sustentación de ambas es de chapa de acero y el anillo exterior es de aluminio vaciados a presión. El reflector está realizado en aluminio purísimo metalizado por alto vacío. Los enganches de acero especial garantizan la facilidad de instalación y un óptimo acoplamiento en una amplia gama de espesor del cielo falso.

Встраиваемая серия флуоресцентных компактных источников. Имеются в наличии в двух формах: круглой и квадратной формы. Обе имеют несущую основу из стальной пластины и наружное кольцо из алюминия, вылитого под давлением. Отражатель исполнен из чистейшего алюминия, металлизированного в глубоком вакууме. Сцепления из специальной стали гарантируют легкость в установке, а также отличное держание для широкого диапазона толщины подвесных потолков.

# XT - 220

*XT - 220 square flc.*



# XT - 200



## XT - 210 round flc.

Versione tonda per due tubi fluorescenti compatti da 13W, 18W, 26W G24q.  
Possibilità di montaggio di un anello con vetro di protezione.

Round version for two compact 13W, 18W, 26W G24q fluorescent tubes.  
A ring can be fitted with protective glass.

Version ronde pour deux tubes fluorescents compacts 13W, 18W et 26W G24q.  
Possibilité de montage d'une bague avec verre de protection.

Runde Version für zwei kompakte Leuchtstofflampen mit 13W, 18W, 26W G24Q. Möglichkeit zur Montage eines Rings mit Schutzglas.

Versión redonda para dos tubos fluorescentes compactos de 13W, 18W, 26W G24q. Posibilidad de montaje de un anillo con vidrio de protección.

Круглая версия для двух флуоресцентных компактных труб на 13W, 18W, 26W G24q. Имеется возможность монтажа кольца с защитным стеклом.

## XT - 220 square flc.

Versione quadra per due tubi fluorescenti compatti da 13W, 18W, 26W G24q.

Square version for two compact 13W, 18W, 26W G24q fluorescent tubes.

Version carrée pour deux tubes fluorescents compacts 13W, 18W et 26W G24q.

Quadratische Version für zwei kompakte Leuchtstofflampen mit 13W, 18W, 26W G24Q.

Versión cuadrada para dos tubos fluorescentes compactos de 13W, 18W, 26W G24q.

Квадратная версия для двух компактных флуоресцентных труб на 13W, 18W, 26W G24q.

## XT - 230 round mh.

Versione tonda per sorgenti luminose ad alogenuri metallici. Completo di vetro di protezione. Disponibile in due fasci luminosi da 20° e da 58°.

Round version for metal halogen lights. Complete with protective glass. Available with two light beams at 20° and 58°.

Version ronde pour sources lumineuses à halogénures métalliques. Avec verre de protection. Disponible en deux faisceaux lumineux, de 20° et de 58°.

Runde Version für Halogenmetalllampen. Komplett mit Schutzglas. Erhältlich mit zwei Lichtstrahlen mit 20° und mit 58°.

Versión redonda para fuentes luminosas de haluros metálicos. Equipado con vidrio de protección. Disponible en dos haces luminosos de 20° y de 58°.

Круглая версия для светящихся источников на металлических галогенах. В состав входит также защитное стекло. Имеются в наличии две светящихся полосы на 20° и на 58°.

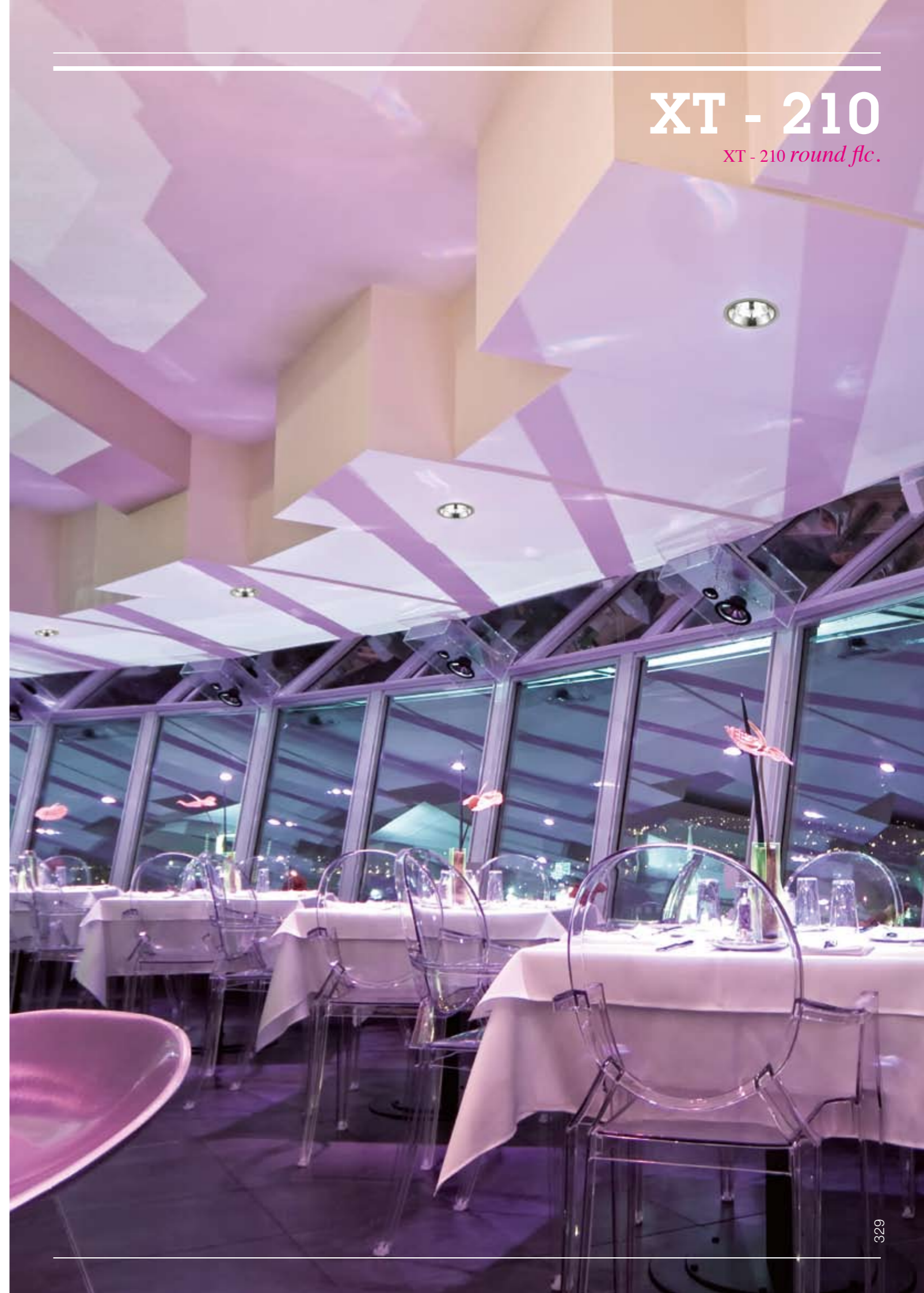

# XT - 210

XT - 210 round flc.



# XT - 220

XT - 220 square flc.



## XT - 200.

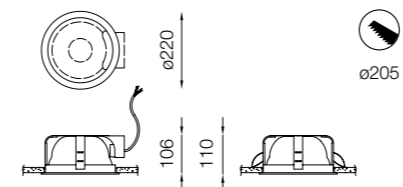

FLC G24q-... round



XT-210-ROUND	XT-220-SQUARE		SYMBOLS	pag. 337
COD.		FLC G24q-1		CONTROL GEAR
N5201	N5221	2x13W	IP 20	N5A21

XT-210-ROUND	XT-220-SQUARE		SYMBOLS	pag. 337
COD.		FLC G24q-2		CONTROL GEAR
N5202	N5222	2x18W	IP 20	N5A22

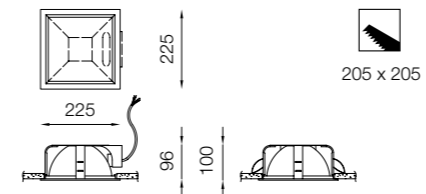

FLC G24q-... square



XT-210-ROUND	XT-220-SQUARE		SYMBOLS	pag. 337
COD.		FLC G24q-3		CONTROL GEAR
N5203	N5223	2x26W	IP 20	N5A23

XT-230-SPOT	XT-230-FLOOD		SYMBOLS	pag. 337
COD.		MH-G12		CONTROL GEAR
N5231	N5232	35/70W	IP 20	N5A0..

**COLORI / COLOURS / COULEURS / FARBEN / COLORES / ЦВЕТА: 012**

NB: Cablaggio elettrico da ordinare separatamente / Electric wiring to be ordered separately / Câblage électrique à commander séparément / Die Verkabelung muss extra bestellt werden / El cableado eléctrico se encarga por separado / Электрическую проводку необходимо заказать отдельно

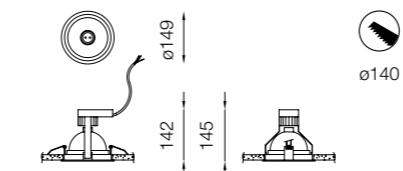

MH G12 spot

MH G12 flood



## Acc XT - 210 round.

COD.
N520A

Anello di copertura con vetro di protezione trasparente.  
Covering ring with protective transparent glass.  
Bague de fermeture avec verre de protection transparent.  
Abdeckung mit transparentem Schutzglas.  
Anillo de cobertura con vidrio de protección transparente.  
Стекло закрытия с защитным прозрачным стеклом.





## XT - 600

Serie di incassi per interni espressamente realizzati per l'utilizzo di sorgenti LED ad alta efficienza. La struttura in estruso di alluminio anodizzato consente una gradevole finitura estetica e garantisce la durata grazie all'ottimo scambio termico. Disponibili in varie dimensioni e potenze a partire da uno fino a sei LED.

Recessed versions for interiors specially designed for high-performance LED lights. The anodised drawn aluminium structure has a very attractive finish and gives excellent long life thanks to the heat exchange. Available in three sizes and power outputs for between one and six LEDs.

Série de luminaires encastrables d'intérieur expressément réalisés pour l'utilisation de sources LED à efficacité élevée. La structure en aluminium extrudé anodisé assure une agréable finition esthétique et garantit une durée de vie prolongée grâce à l'excellent échange thermique. Disponibles en différentes dimensions et puissance, de un jusqu'à six LEDs.

Serie mit Einbauleuchten für Innenräume, die speziell für die Verwendung von leistungsstarken LED-Leuchtmitteln entwickelt wurden. Die Struktur aus eloxiertem Aluminiumprofil verleiht den Leuchten ein ansprechendes Design und garantiert durch die optimale Wärmeableitung für eine lange Lebensdauer der Leuchten. Erhältlich in unterschiedlichen Größen und Leistungen mit einem bis sechs LEDs.

Serie de empotrados para interiores expresamente realizados para el uso de fuentes LED de alta eficiencia. La estructura de aluminio extruido anodizado permite un agradable acabado estético y garantiza su duración gracias al óptimo intercambio térmico. Disponibles en varias dimensiones y potencias a partir de uno y hasta seis LED.

Встраиваемая серия для внутреннего использования, реализованная для использования, в основном, источники LED высокой эффективности. Основа из алюминиевого анодированного экструдированного профиля придает приятный эстетический вид и гарантирует долговечность, благодаря отличному термическому обмену. Имеются в наличии различных размеров и мощностей, от одного до шести источников LED.



# XT - 600

## *XT - 600 ledspot.*

La possibilità di orientare il corpo illuminante abbinata al controllo del fascio tramite lenti consente di ottenere luci d'accento di qualità.

As the light direction can be adjusted and the beam controlled by the lens, excellent quality lighting is created.

La possibilité d'orienter le corps éclairant et de contrôler le faisceau avec des lentilles permet d'obtenir un éclairage d'accentuation de qualité.



Durch die Möglichkeit, den Strahler auszurichten und den Lichtstrahl mit Linsen zu kontrollieren, lassen sich hochwertige Lichtakzente setzen.

La posibilidad de orientar el cuerpo iluminante junto al control del haz mediante lentes permiten obtener luces de acento de calidad.

Возможность вращать освещающее тело добавлена к контролю над пучком света благодаря линзам, позволяющим добиться качественного акцентированного света.



XT - 600 ledspot.

COD.	LED	SYMBOLS	pag. 337 CONTROL GEAR
XT - 601 / N5601	1x1,2W - 350mA	IP 20   	N5A6..
XT - 602 / N5602	1x1,2W - 350mA		
XT - 603 / N5603	3x3W - 700mA		
XT - 606 / N5606	6x3W - 700mA		

COLORI / COLOURS / COULEURS / FARBEN / COLORES / ЦВЕТА: 027

NB: Cablaggio elettrico da ordinare separatamente / Electric wiring to be ordered separately / Câblage électrique à commander séparément / Die Verkabelung muss extra bestellt werden / El cableado eléctrico se encarga por separado / Электрическую проводку необходимо заказать отдельно

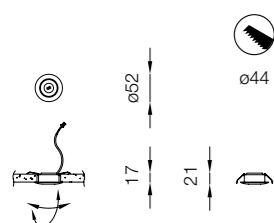

XT - 601

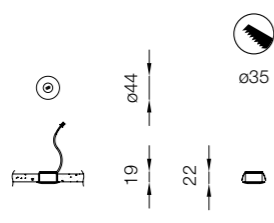

XT - 602

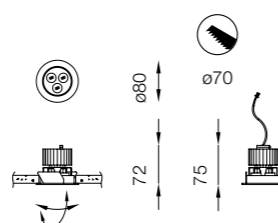

XT - 603

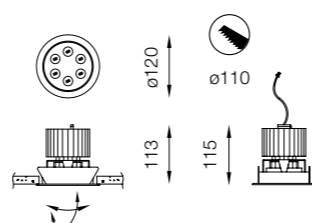

XT - 606



Acc XT - 600 ledspot.



350mA	700mA
COD.	
N56A1	N56B1

Contatto di continuità.  
Continuity contact.  
Contact de terre.  
Durchgangskontakt.  
Contacto de continuidad.  
Постоянный контакт.



350mA	700mA
COD.	
N56A3	N56B3

Presse connessione multipla 3 posti.  
3-plug multiple socket.  
Multiprise 3 emplacements.  
Mehrfachsteckdose 3 Dosen.  
Base conexión múltiple 3 tomas.  
Множественная клемма соединения на 3 места.













350mA	700mA
COD.	
N56A6	N56B6



Presse connessione multipla 6 posti.  
6-plug multiple socket.  
Multiprise 6 emplacements.  
Mehrfachsteckdose 6 Dosen.  
Base conexión múltiple 6 tomas.  
Множественная клемма соединения на 6 мест.



Acc XT - SERIES DOWNLIGHT control gear.



COD.	MH-G12	R111-GX8,5	DIMENSIONS = L x W x H mm	SYMBOLS
N5A01	1x35W		173 x 78 x 30,5 mm	IP 20   
N5A02	1x70W			

COD.	AR111-G53	DIMENSIONS = L x W x H mm	SYMBOLS
N5A11	10/60W 12V	146 x 39 x 28 mm	IP 20   
N5A12	20/105W 12V	123 x 39 x 28 mm	IP 20   
N5A13	100/200W 12V	185 x 46 x 38 mm	IP 20  

COD.	FLC G24q. ...	DIMENSIONS = L x W x H mm	SYMBOLS
N5A21	G24q-1 2x13W	173 x 78 x 30,5 mm	IP 20   
N5A22	G24q-2 2x18W		
N5A23	G24q-3 2x26W		

COD.	LED	DIMENSIONS = L x W x H mm	SYMBOLS
N5A61	1/4W - 350mA	73 x 40 x 16 mm	IP 20   
N5A62	1/12W - 350mA	167 x 39 x 29 mm	
N5A66	3/12W - 700mA	167 x 39 x 29 mm	
N5A67	3/18W - 700mA	153 x 67 x 30,5 mm	



## Colori / Colors / Couleurs / Farben / Colores / Цвета

- 011 : OPALINO / OPALINE / OPALINE / OPAL / OPAL / МАТОВЫЙ

- 012 : BIANCO / WHITE / BLANC / WEISS / BLANCO / БЕЛЫЙ

- 014 : BIANCO BUCCIATO / DEBOSSED WHITE / BLANC GRANITÉ / EIERSCHALE WEISS / BLANCO MATE / БЕЛЫЙ (СТРУКТУРА АПЕЛЬСИНОВОЙ КОРКИ)

- 018 : NERO / BLACK / NOIR / SCHWARZ / NEGRO / ЧЁРНЫЙ

- 027 : ALU GREY / ALUMINIUM GREY / GRIS ALUMINIUM / ALUMINIUM GRAU / GRIS ALUMINIO / СЕРЫЙ АЛЮМИНИЙ

- 01B : BIANCO LUCIDO / GLOSSY WHITE / BLANC BRILLANT / WEISS GLÄNZEND / BLANCO BRILLANTE / БЕЛЫЙ БЛЕСТЯЩИЙ

- 01C : NERO LUCIDO / GLOSSY BLACK / NOIR BRILLANT / SCHWARZ GLÄNZEND / NEGRO BRILLANTE / ЧЕРНЫЙ БЛЕСТЯЩИЙ

- 01D : VIOLA LUCIDO / GLOSSY PURPLE / VIOLET BRILLANT / LILA GLÄNZEND / VIOLETA BRILLANTE / ФИОЛЕТОВЫЙ БЛЕСТЯЩИЙ

- 01E : GRIGIO LUCIDO / GLOSSY GREY / GRIS BRILLANT / GRAU GLÄNZEND / GRIS BRILLANTE / СЕРЫЙ БЛЕСТЯЩИЙ

- 01F : STRIATO BIANCO / WHITE STRIPED / RAYÉ BLANC / WEISS GESTREIFT / ESTRIADO BLANCO / РИФЛЕННЫЙ БЕЛЫЙ

- 05B : STRIATO ARANCIO / ORANGE STRIPED / RAYÉ ORANGE / ORANGE GESTREIFT / ESTRIADO NARANJA / РИФЛЕННЫЙ ОРАНЖЕВЫЙ

- 07A : STRIATO WENGÈ / WENGÈ' STRIPED / RAYÉ WENGÈ / WENGÈ GESTREIFT / ESTRIADO WENGÈ / РИФЛЕННЫЙ WENGÈ

## Dati tecnici / Technical Data / Généralités techniques / Technische Daten / Características técnicas / технические данные

 : Alimentazione elettronica / Electronic / Électronique / Elektronik / Alimentación electrónica / Электронное питание

 : Apparecchio idoneo al montaggio su superfici normalmente infiammabili / Luminaires which can be mounted on normally inflammable surfaces / Appareil qui peut être monté sur des surfaces normalement inflammables / Leuchte, die auf normal brennbaren Oberflächen montiert werden kann / Aparato idóneo para el montaje sobre superficie normalmente inflamable / Прибор годен к монтажу на легковоспламеняющихся поверхностях

**IP 20** : Grado di protezione / Index protection / Degré de protection / Beruehrungs und fremdkoerperschutz / Grado di protección / Степень защиты

 : Apparecchio di Classe I con morsetto o terminale di terra / Classe I luminaire with earth terminal block / Appareil en classe I avec domino ou prise de terre / Klasse I Leuchte mit Erde Anschlussklemme / Aparato de Clase I con terminal de tierra / Прибор Класса I с зажимом или заземляющим выводом

 : Apparecchio di Classe II / Class II luminaire / Appareil en classe II / Klasse II Leuchte / Aparato de Clase II / Прибор Класса II

 : Apparecchio di Classe III / Class III luminaire / Appareil en classe III / Klasse III Leuchte / Aparato de Clase III / Прибор Класса III

 : Luce in emergenza / With emergency pack / Éclairage de secours / Mit Notfall Licht / Luz de emergencia / Свет в аварийном состоянии

 : Apparecchi conformi alle direttive CE 89/336 CEE-93/68 conformità elettromagnetica e 73/23 CEE bassa tensione / Products in conformity with the following CE directives: 89/336-EEC-93/68 EEC electromagnetic conformity and 73/23 EEC low voltage / Appareils en conformité avec les directives CE 89/336 CEE-93/68 conformité électromagnétique et 73/23 CEE basse tension / Leuchten gemäß CE 89/336 CEE-93/68 elektromagnetisch geeignet 73/23 CEE Niedervolt / Aparatos conforme à la directive CE 89/336 CEE-93/68 de conformidad electromecánica y 73/23 CEE de baja tensión / Приборы соответствуют директивам CE 89/336 CEE-93/68 - об электромагнитном соответствии и 73/23 CEE - о низком напряжении

## Simboli / Symbols / Symboles / Symbole / Signos / условные знаки

 : Accessori / Accessories / Accessoires / Zubehör / Accesorios / Аксессуары

 : Optional / Optional / En option / Extra / Opcional / Факультативный



 : Dimensioni cave di installazione in mm / Cut-out dimensions in mm / Percement en mm / Deckenausschnitt in mm / Dimensión del cable de instalación en mm / Размеры установочных гнезд в мм

## Marchi di qualità / Quality marks / Normes de qualité / Prüfzeichen / Marcas de calidad / качественные марки

 : European Norms Electrical Certification Certifica che un prodotto è conforme alle norme EN ed è progettato e realizzato da aziende con sistema di qualità conforme alle norme UNI EN ISO 9000. Il marchio ENEC, essendo rilasciato da enti terzi, è garanzia di sicurezza e di qualità dei nostri prodotti per l'utente finale. / Certifies that a product conforms to EN standards and has been designed and manufactured by companies with an approved UNI EN ISO 9000 quality control system. The ENEC symbol is issued by authorised boards to guarantee the safety and quality of our products for the final customer. / Certifie qu'un produit est conforme aux normes EN et qu'il a été conçu et fabriqué par des entreprises dotées d'un système de qualité conforme aux normes UNI EN ISO 9000. La marque ENEC étant délivrée par des organismes tiers, elle constitue pour l'utilisateur final une garantie de sécurité et de la qualité de nos produits. / Zertifiziert, dass ein Produkt den Vorgaben der EN Norm entspricht und von Firmen entwickelt und hergestellt wird, deren Qualitätsmanagement den Normen UNI EN ISO 9000 entspricht. Die ENEC Kennzeichnung wird von außenstehenden Einrichtungen ausgestellt und ist deshalb für den Endkunden eine Garantie für die Sicherheit und die Qualität unserer Produkte. / Certifica que un producto cumple las normas EN y ha sido proyectado y realizado por empresas con un sistema de calidad conforme con las normas UNI EN ISO 9000. La marca ENEC la entregan empresas terceras y por ello es garantía de seguridad y calidad de nuestros productos para el usuario final. / Подтверждает что изделие соответствует норме EN и Проектируется и производится фирмой по системе качества UNI EN ISO 9000. Так как знак ENEC выдается третьими учреждениями, он является гарантией качества и безопасности наших продуктов для конечного покупателя.



- Ferme restando le caratteristiche basilari del prodotto, la Società si riserva di apportare modifiche in ogni momento al solo scopo di miglioramento.
- While the basic features of the product will remain unchanged, the Company reserves the right to make any improvements to its products without need for prior notice.
- Les caractéristiques de base du produit restent inchangées, la Société se réserve la faculté d'apporter à tout moment des modifications dans le but de l'améliorer.
- Vorbehaltlich der Beibehaltung der grundlegenden Eigenschaften des Produkts behält sich die Firma das Recht vor, jederzeit Veränderungen durchzuführen, die einer Verbesserung des Produkts dienen.
- Manteniendo las características básicas del producto, la Sociedad se reserva el derecho a aportar modificaciones en cualquier momento con la única finalidad de mejorarlo.
- Предприятие оставляет за собой право в любой момент вносить изменения в изделие с целью улучшения его качественных характеристик.

- I colori riprodotti nel catalogo sono indicativi.
- The colours shown in the catalogue are an indication only.
- Les couleurs reproduites dans le catalogue sont reportées à titre indicatif.
- Bei den im Katalog angegebenen Farben handelt es sich um Anhaltswerte.
- Los colores que se reproducen en el catálogo son indicativos.
- Изображенные в каталоге краски - ориентировочные.
- I prodotti LUXIT sono modelli depositati
- The LUXIT products are all registered models.
- Les produits LUXIT sont des modèles déposés.
- Bei den Produkte LUXIT handelt es sich um eingetragene Modelle.
- Los productos LUXIT son modelos registrados.
- Все модели изделия LUXIT зарегистрированы.



Concept and graphic design: Claim adv  
Photo: Studio Pointer  
Photolithograph: Quattrifoglio  
Print: Arbe Industrie Grafiche S.p.A.  
Copyright Luxit S.r.l., Claim adv  
Presezzo Bergamo, Edition 2009

È VIETATA LA RIPRODUZIONE ANCHE  
PARZIALE DI QUESTO CATALOGO.  
IT IS FORBIDDEN TO REPRODUCE ANY  
PART OF THIS CATALOGUE.





# LUXIT

LIGHT THAT WORKS

**LUXIT S.r.l.**

*Via delle More 1*

*24030 Presezzo (BG) Italy*

*T +39 035 603511*

*F +39 035 464823*

*T Sales Dept. +39 035 603521*

*F Sales Dept. +39 035 464817*

*office@luxit.it*

*www.luxit.it*

LUXIT S.r.l.

*an affiliated company of*

**FDV Group S.p.A.**

*www.fdvgroup.com*